



2019

СОДЕРЖАНИЕ 1



СОДЕРЖАНИЕ 2

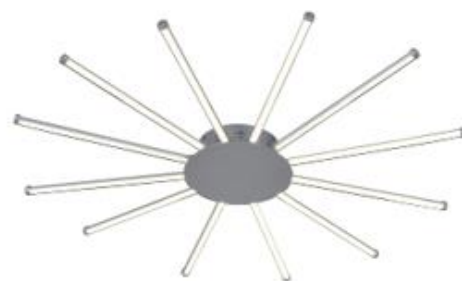

СОДЕРЖАНИЕ 3

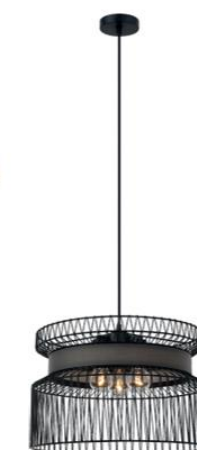

CLASSIC

1

Классические люстры в интерьере являются одним из важнейших его украшений. Стиль дома во многом определяется этим источником света, благодаря ему создается особая атмосфера и задается настроение.

Само слово, в широком смысле, означает показательный, образцовый. Основные атрибуты стиля – симметричность композиций, натуральные материалы, спокойные и благородные цветовые решения. На первый план выходит баланс между роскошью и функциональностью.

Эта черта хорошо заметна и в оформлении светильников – умеренное использование золотых и бронзовых элементов, светлые сдержанные тона, чистые линии.

НАЗАД



CLASSICAL I ASSEMBLY

Коллекция **ASSEMBLY** была разработана в прошлом году в цвете латунь и сразу стала хитом.

По просьбе наших покупателей, мы выпустили эту коллекцию в цвете **НИКЕЛЬ**.

Стеклянные плафоны с эффектом «кракле» дополняют торжественный образ коллекции – свет преломляется словно сквозь паутинки потрескавшегося льда.

Достаточно компактная высота позволяет использовать светильники даже в помещениях с потолком от 2,5м.

МЕТАЛЛИЧЕСКИЙ КАРКАС
НИКЕЛЬ
ПЛАФОНЫ ИЗ СТЕКЛА С ЭФФЕКТОМ
КРАКЛЕ

ASSEMBLY CLASSIC

2374-18P
D810*H480/1480
Ⓢ 18*E14*40W,
excluded
metal, glass



2374-7P
D650*H320/1320
Ⓢ 7*E14*40W,
excluded
metal, glass

 NICKEL
NICKEL
НИКЕЛЬ

 GLASS WITH CRACKED EFFECT
GLAS MIT RISSIGER WIRKUNG
СТЕКЛО С ЭФФЕКТОМ
ТРЕЩИНОК



2374-1W
D120*W190*H300
Ⓢ 1*E14*40W,
excluded
metal, glass



CLASSICAL | PANNIKIN VS SAFINA

Популярность цвета латунь в настоящее время достигла высокого уровня, поэтому в наших новинках этому цвету уделяется большое внимание.

Коллекция потолочных светильников **PANNIKIN** выполнена в сдержанном классическом стиле. Лаконичность дизайна позволяет сочетать их в интерьере с любыми классическими светильниками, а три размера решат вопрос освещения любой площади помещения.

SAFINA – оригинальная и новаторская коллекция, в которой классические линии сочетаются с современными технологиями LED. Две модификации позволяют выбрать модель под нужную высоту потолка.

Два источника света – верхний модуль LED и боковая лента LED покрыты белым акриловым рассеивателем, который защищает глаза от яркого света.

PANNIKIN CLASSIC



2375-2C
D255*H100
Ⓢ 2*E14*40W, excluded
metal, glass



2375-5C
D550*H120
Ⓢ 5*E14*40W, excluded
metal, glass



2375-3C
D410*H100
Ⓢ 3*E14*40W, excluded
metal, glass

- BRASS
MESSING
ЛАТУНЬ
- SATIN WHITE GLASS
SATINIERTES WEIBES GLAS
БЕЛОЕ МАТОВОЕ СТЕКЛО



24

PANNIKIN: МЕТАЛЛИЧЕСКИЙ КАРКАС ЦВЕТА ЛАТУНИ, БЕЛЫЙ СТЕКЛЯННЫЙ ПЛАФОН
SAFINA; МЕТАЛЛИЧЕСКИЙ КАРКАС ЦВЕТА ЛАТУНИ В СОЧЕТАНИИ С ЦВЕТОМ СЛОНОВОЙ КОСТИ, БЕЛЫЙ АКРИЛОВЫЙ РАССЕИВАТЕЛЬ



НАЗАД

SAFINA CLASSICAL



2497-2P
D440*H330/1430
Ⓢ LED*35W, included,
2800Lm, 3000K
metal, acryl



2496-2P
D440*H500/1600
Ⓢ LED*35W, included,
2800Lm, 3000K
metal, acryl

- BRASS
MESSING
ЛАТУНЬ

- IVORY
ELFENBEINFARBE
СЛОНОВАЯ КОСТЬ

- WHITE ACRYL
WEISS ACRYL
БЕЛЫЙ АКРИЛ

25

CLASSICAL | LIETTA

Еще одна коллекция в классическом стиле в цвете латунь.

Изящная форма рожков декорирована стеклянными элементами круглой формы с эффектом ледяной крошки.

Завершают образ тканевые абажуры оригинальной вытянутой формы, выполненные из жатого шелка бежевого цвета.

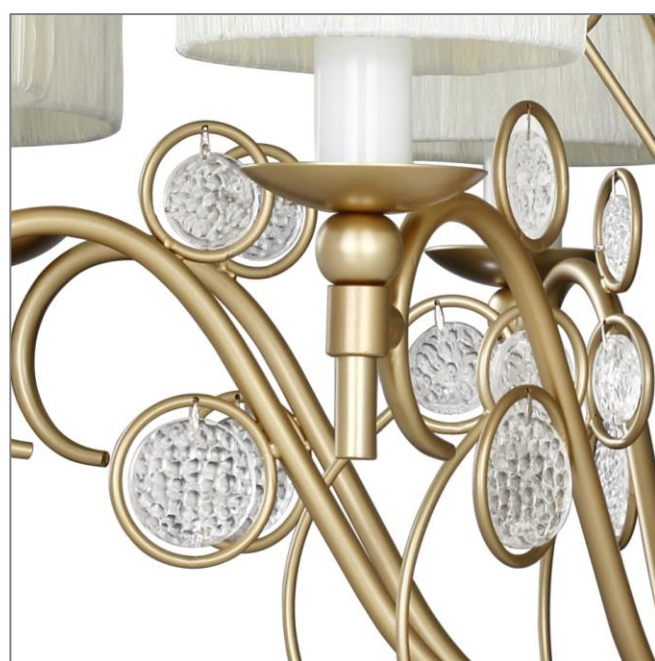

МЕТАЛЛИЧЕСКИЙ КАРКАС
ЦВЕТА ЛАТУНИ В СОЧЕТАНИИ С БЕЛЫМ
СТЕКЛЯННЫЙ ДЕКОР С ЭФФЕКТОМ
ЛЕДЯНОЙ КРОШКИ
БЕЖЕВЫЕ АБАЖУРЫ ИЗ ЖАТОГО ШЕЛКА



НАЗАД

LIETTA CLASSIC



BRASS
MESSING
ЛАТУНЬ



2493-6P
D680*H515/1615
E14x 6x40W, excluded
metal, glass, fabric

WHITE
WEIß
БЕЛЫЙ

BEIGE FABRIC
BEIGE STOFF
БЕЖЕВАЯ ТКАНЬ



2493-8P
D750*H525/1625
E14x8x40W, excluded
metal, glass, fabric

2493-2W
W250*H350*D120
E14x2x40W, excluded
metal, glass, fabric

2493-1W
W115*H425*D180
E14x1x40W, excluded
metal, glass, fabric

CLASSICAL | MILENA

Коллекция **MILENA** выполнена в традиционном классическом стиле. Отличительной чертой дизайна является сложная форма рожка, которая, как бы, утраивается с помощью дополнительных элементов, делая дизайн более сложным, увесистым.

Сочетание белой чистой эмали с винтажным старинным золотом демонстрирует контраст новых технологий с вечной классикой.

Изящным дополнением служат тканевые абажуры из сложной фактурной ткани, декорированной золотой тесьмой.

В коллекции есть люстра с широким тканевым абажуром, закрывающим каркас, и изящная настольная лампа с удлиненным абажуром.

МЕТАЛЛИЧЕСКИЙ КАРКАС
ВИНТАЖНОГО ЗОЛОТОГО ЦВЕТА В СОЧЕТАНИИ
С БЕЛОЙ ЭМАЛЬЮ
АБАЖУРЫ ИЗ ФАКТУРНОЙ ТКАНИ ЦВЕТА
СЛОНОВОЙ КОСТИ

MILENA CLASSIC



2528-6P
D600*H415/1415
⊕ 6*E14*40W,
excluded
metal, fabric



 BROWN GOLD
GOLDBRAUN
КОРИЧНЕВОЕ
ЗОЛОТО

 WHITE
WEIß
БЕЛЫЙ

 IVORY FABRIC
ELFENBEIN STOFF
ТКАНЬ ЦВЕТА
СЛОНОВОЙ КОСТИ



2527-1T
D160*H590
⊕ 1*E14*40W,
excluded
metal, fabric



2527-6P
D710*H480/1480
⊕ 6*E14*40W,
excluded
metal, fabric



2527-8P
D760*H480/1480
⊕ 8*E14*40W,
excluded
metal, fabric



2527-1W
W125*D195*H340
⊕ 1*E14*40W,
excluded
metal, fabric

CRYSTAL

2

Хрустальные люстры, возможно, никогда не потеряют популярность. За время своего существования они перенесли множество изменений – от помпезных дворцовых люстр, увешанных горным хрусталем до легких подвесов, декорированных хрустальными бусинами.

Стилистика хрустальных люстр давно вышла за рамки классики. Этот искрящийся и переливающийся материал стал незаменимым для светильников в этническом, деревенском и современном стиле.

В нашей коллекции хрустальных светильников есть выбор от классики до хай-тека. Но основой весенних новинок являются классические люстры в сочетании с технологией LED.



CRYSTAL | PRUNK

PRUNK – коллекция в традиционном классическом стиле. Однако, следуя новейшим тенденциям в области освещения и максимальному использованию современных технологий – мы дополнили эту коллекцию рожками со встроенной лентой LED.

Благодаря теплomu спектру LED – 3000K – этот свет гармонично дополняет классические линии светильников, а хрусталь еще ярче искрится и переливается.

Компактная высота люстр позволяет использовать их для потолков высотой от 2,5м.

МЕТАЛЛИЧЕСКИЙ КАРКАС
ЦВЕТА ЗОЛОТО ИЛИ ХРОМ (ГАЛЬВАНИКА)
ПРОЗРАЧНЫЙ ХРУСТАЛЬ ВЫСШЕГО КАЧЕСТВА
БЛЮДЦА ИЗ УЗОРНОГО СТЕКЛА
БЕЛЫЙ АКРИЛОВЫЙ РАССЕИВАТЕЛЬ LED



НАЗАД

PRUNK CRYSTAL

2423-8P
D720*H520/1520
8*E14*5W excluded,
8*LED*3,5W included,
1960Lm, 3000K
metal, acryl, glass,
crystal



2423-1W
D260*W120*H310
1*E14*5W excluded,
1*LED*3W included,
630Lm, 3000K
metal, acryl, glass,
crystal



2423-6P
D600*H500/1500
6*E14*5W excluded,
6*LED*3W included,
1120Lm, 3000K
metal, acryl, glass,
crystal



2424-8P
D720*H520/1520
8*E14*5W excluded,
8*LED*3,5W included,
1960Lm, 3000K
metal, acryl, glass,
crystal



2424-6P
D600*H500/1500
6*E14*5W excluded,
6*LED*3W included,
1120Lm, 3000K
metal, acryl, glass,
crystal

2424-1W
D260*W120*H310
1*E14*5W excluded,
1*LED*3W included,
630Lm, 3000K
metal, acryl, glass,
crystal



GOLD
GOLD
ЗОЛОТО

CLEAR CRYSTAL
KLARER KRISTALL
ПРОЗРАЧНЫЙ
ХРУСТАЛЬ

CLEAR GLASS
KLARGLAS
ПРОЗРАЧНОЕ СТЕЛО

CHROME
CHROM
ХРОМ

CLEAR CRYSTAL
KLARER KRISTALL
ПРОЗРАЧНЫЙ
ХРУСТАЛЬ

CLEAR GLASS
KLARGLAS
ПРОЗРАЧНОЕ СТЕЛО

CRYSTAL | PRUNK

MIEDER – еще одна коллекция в традиционном классическом стиле, с рожками со встроенной лентой LED.

Изящные рожки в центре дополняют массивные элементы из стекла и хрусталя, а также и оригинальные стеклянные блюда.

Благодаря теплomu спектру LED – 3000K – этот свет гармонично дополняет классические линии светильников, а хрусталь еще ярче искрится и переливается.

Компактная высота люстр позволяет использовать их для потолков высотой от 2,5м.

**МЕТАЛЛИЧЕСКИЙ КАРКАС
ЦВЕТА ЗОЛОТО ИЛИ ХРОМ (ГАЛЬВАНИКА)
ПРОЗРАЧНЫЙ ХРУСТАЛЬ ВЫСШЕГО КАЧЕСТВА
БЛЮДЦА И ДЕКОРАТИВНЫЕ ЭЛЕМЕНТЫ
ИЗ УЗОРНОГО СТЕКЛА
БЕЛЫЙ АКРИЛОВЫЙ РАССЕИВАТЕЛЬ LED**

MIEDER CRYSTAL



2425-8P
D720*H530/1530
⊙ 8*E14*5W excluded,
⊕ 8LED*4,5W included,
2660Lm, 3000K
metal, acryl, glass,
crystal

2425-1W
W120*D280*H360
⊙ 1*E14*5W excluded,
⊕ 1*LED*3W included,
210Lm, 3000K
metal, acryl, glass,
crystal



2425-6P
D610*H500/1500
⊙ 6*E14*5W excluded,
⊕ 6*LED*4W included,
1540Lm, 3000K
metal, acryl, glass,
crystal



2426-1W
W120*D280*H360
⊙ 1*E14*5W excluded,
⊕ 1*LED*3W included,
210Lm, 3000K
metal, acryl, glass,
crystal

2426-8P
D720*H530/1530
⊙ 8*E14*5W excluded,
⊕ 8LED*4,5W included,
2660Lm, 3000K
metal, acryl, glass,
crystal



2426-6P
D610*H500/1500
⊙ 6*E14*5W excluded,
⊕ 6*LED*4W included,
1540Lm, 3000K
metal, acryl, glass,
crystal



Стиль кантри в интерьере, отражающий самобытность деревенских домов, является одним из наиболее уютных и приближенных к природе. Он основывается на комфорте, удобстве и натуральности материалов. В зависимости от страны, сельский дух которой передает кантри стиль, он делится на подвиды (американский, английский, итальянский, скандинавский, средиземноморский, немецкий, русский, французский, шведский).

Но при этом обладает общими особенностями, подчиняется единой основе:

Стиль кантри в интерьере придерживается теплых, спокойных тонов. Основными из них выступает: бежевый, коричневый, белый, голубой, серый, светло-зеленый, желтый и терракотовый цвет.

В стиле кантри приветствуется теплое освещение. Чаще используются лампы с желтым свечением.



COUNTRY| RIA, FEATHER

Обе коллекции можно отнести к этническому направлению в стиле Кантри.

В дизайне используются природные мотивы – лента, напоминающая лианы, или ветви папоротника, для кого-то это перья экзотической птицы.

Сочетания цветов – мягкие и нейтральные – каркас матового золотого цвета сочетается или с серебристым плафоном в виде переплетающихся лент или с плафоном из листьев папоротника в цвете слоновой кости.

Но главным новаторством этих светильников стало использование современной технологии LED.

Теперь не только в стиле хайтек, но и в классическом и в кантри стилях доступны эти замечательные энергосберегающие технологии.

**МЕТАЛЛИЧЕСКИЙ КАРКАС
ОКРАШЕННОГО ЗОЛОТОГО ЦВЕТА В СОЧЕТАНИИ
С СЕРЕБРЯНЫМ ПЛАФОНОМ ИЛИ
ПЛАФОНОМ ЦВЕТА СЛОНОВОЙ КОСТИ
БЕЛЫЙ АКРИЛОВЫЙ РАССЕЙВАТЕЛЬ LED**



124

PAINTED GOLD
GEMALTES GOLD
ОКРАШЕННОЕ
ЗОЛОТО

SILVER
SILBERN
СЕРЕБРЯНЫЙ

FEATHER COUNTRY

2353-5P
D550*H550/1200
1*LED*62W,
6200LM, 4000K,
included
metal, acryl



PAINTED GOLD
GEMALTES GOLD
ОКРАШЕННОЕ
ЗОЛОТО

IVORY
ELFENBEIN
FARBE
СЛОНОВАЯ
КОСТЬ

125

COUNTRY| SHELEST, ROCCO, INFINITE

Коллекции SHELEST, ROCCO и INFINITE объединяют между собой этническая стилистика, золотистая цветовая гамма и использование технологии LED.

SHELEST – напоминает о джунглях, где опавшие листья деревьев вплетаются в ковер ветвей и лиан. Золотистый каркас сочетается с патинированными цветом слоновой кости листьями. Led направлен вниз.

ROCCO – каркас, покрытый золотой фольгой, в которых инкрустированы стекла с ледяным эффектом напоминают старинные зеркала дворцов. LED направлен вниз.

INFINITE – вытянутый подвес овальной формы, LED направлен внутрь светильника.

SHELEST: МЕТАЛЛИЧЕСКИЙ КАРКАС ОКРАШЕННОГО ЗОЛОТОГО ЦВЕТА С ЧАСТИЧНОЙ ПАТИНОЙ

ROCCO: КАРКАС ПОКРЫТ ЗОЛОТОЙ ФОЛЬГОЙ, СТЕКЛО С ЭФФЕКТОМ ЛЬДЯ

INFINITE: КАРКАС СЕРЕБРЯНОГО ЦВЕТА С ЗОЛОТОЙ ЛЕНТОЙ

БЕЛЫЙ АКРИЛОВЫЙ РАССЕИВАТЕЛЬ LED



SHELEST
COUNTRY

2354-5P
D550*H550/1200
1*LED*57W,
5700LM, 4000K,
included
metal, acryl, glass

GOLD FOIL
GOLDFOLIE
ЗОЛОТАЯ
ФОЛЬГА

GLASS WITH
CRACKED EFFECT
GLAS MIT RISSEFFEKT
СТЕКЛО С ЭФФЕКТОМ
ТРЕЩИНОК



ROCCO
COUNTRY

2509-5P
D550*H550/1200
1*LED*75W,
7500LM, 4000K,
included
metal, acryl

PAINTED GOLD
GEMALTES GOLD
ОКРАШЕННОЕ
ЗОЛОТО

IVORY
ELFENBEIN
FARBE
СЛОНОВАЯ
КОСТЬ



INFINITE
COUNTRY

2499-9P
L920*W340*H1000
LED*31W,
2480LM, 3000K,
included
metal, acryl

PAINTED GOLD
GEMALTES GOLD
ОКРАШЕННОЕ
ЗОЛОТО

SILVER
SILBERN
СЕРЕБРЯНЫЙ

WHITE ACRYL
WEIß ACRYL
БЕЛЫЙ АКРИЛ



COUNTRY| FILIPP VS LENA

Подобные подвесы вытянутой формы чаще всего вешают над обеденным столом, чуть выше или на уровне глаз, тогда свет не слепит глаза, но при этом отлично освещает нужную поверхность.

Подвес **PHILIPP** обладает трапецевидной формой, окрашен в цвет старого золота (золотое покрытие дополнительно патинируется более темными оттенкам). Для этой модели была специально разработана оригинальная форма цепей. Модуль LED занимает всю верхнюю горизонтальную поверхность, равномерный направленный вниз поток света.

Подвес **LENA** овальной формы покрыт золотой фольгой, что придает ему дополнительную изысканность и ценность. LED направлен вниз для лучшего освещения нужной поверхности.

PHILIPP: МЕТАЛЛИЧЕСКИЙ КАРКАС ОКРАШЕННОГО ЗОЛОТОГО ЦВЕТА С ПАТИНОЙ
LENA: КАРКАС ПОКРЫТ ЗОЛОТОЙ ФОЛЬГОЙ.
 БЕЛЫЙ АКРИЛОВЫЙ РАССЕЙВАТЕЛЬ LED



PHILIPP
COUNTRY

2498-10P
 L1000*W180*H180/1270
 1*LED*42W,
 3360LM, 3000K,
 included
 metal, acryl



OLD GOLD
 ALTGOLD
 ВИНТАЖНОЕ
 ЗОЛОТО

WHITE ACRYL
 WEIß ACRYL
 БЕЛЫЙ АКРИЛ

128

LENA
COUNTRY

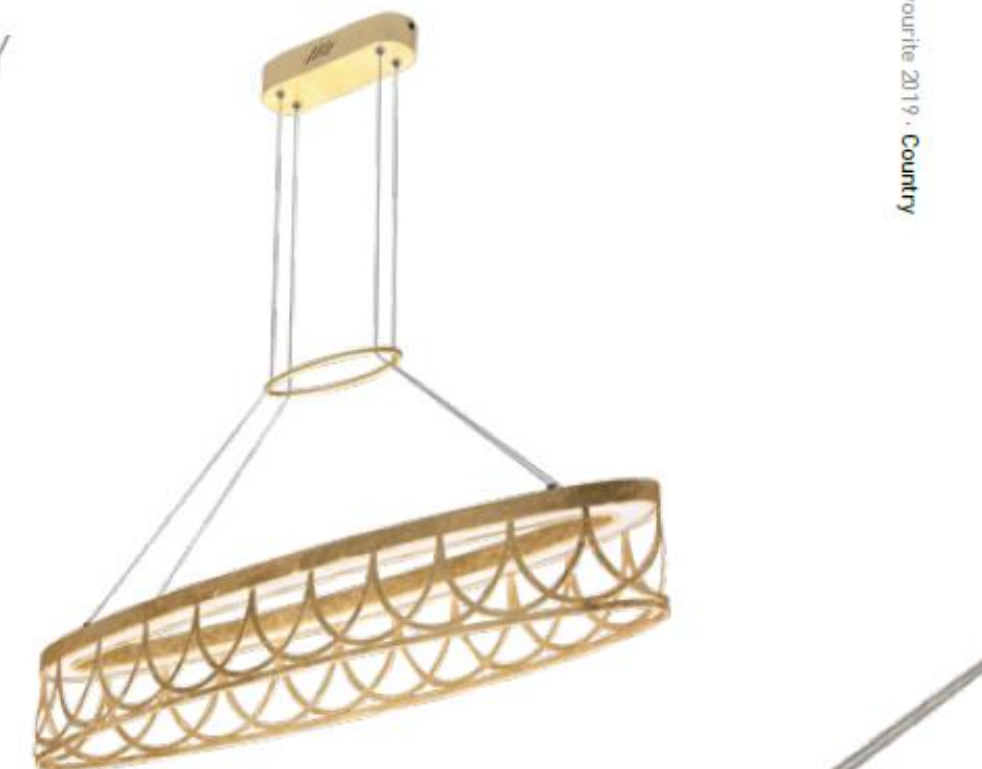

2355-5P
 L800*W150*H550/1200
 1*LED*57W,
 5700LM, 4000K,
 included
 metal, acryl



GOLD FOIL
 GOLDFOLIE
 ЗОЛОТАЯ
 ФОЛЬГА

129

Favourite 2019 · Country

COUNTRY| FIONA

Коллекция FIONA представляет стилевое направление шале (стиль традиционных альпийских домов и замков).

Коричневый, в сочетании со скандинавским серым, каркас декорирован гипсовым орнаментом и кремовыми фактурными абажурами со сложной окантовкой – бархатная лента с золотой тесьмой.

Люстры оснащены системой 2в1 – благодаря которой их можно использовать как потолочный, так и подвесной светильник, адаптируя его под любую высоту потолков.

МЕТАЛЛИЧЕСКИЙ КАРКАС
КОРИЧНЕВОГО ЦВЕТА В СОЧЕТАНИИ С
СЕРЫМ
ГИПСОВЫЙ ОРНАМЕНТ ЦВЕТА СЛОНОВОЙ
КОСТИ
ПЛАФОНЫ КРЕМОВОГО ЦВЕТА С ТЕСЬМОЙ

FIONA COUNTRY

2532-8PC
D900*H620/1720
Ⓢ 8*E14*40W,
excluded
metal, fabric



2532-6PC
D815*H625/1725
Ⓢ 6*E14*40W,
excluded
metal, fabric



2532-1W
D190*W135*H350
Ⓢ 1*E14*40W,
excluded
metal, fabric



COUNTRY| FIONA

Коллекция FIONA представляет стилевое направление Шале – стиль традиционных альпийских домов и замков.

Белый основной цвет каркаса в сочетании с пастельно-бежевым, декорирован гипсовым орнаментом с золотой патиной и светло-персиковыми тканевыми абажурами с серебряной тесьмой.

Люстры оснащены системой 2в1 – благодаря которой их можно использовать как потолочный и как подвесной светильник, соответственно адаптируясь под любую высоту потолков.

МЕТАЛЛИЧЕСКИЙ КАРКАС
ОКРАШЕН В БЕЛЫЙ ЦВЕТ В СОЧЕТАНИИ С
БЕЖЕВЫМ
ГИПСОВЫЙ ОРНАМЕНТ С ЗОЛОЧЕНИЕМ
АБАЖУРЫ ИЗ ГЛАДКОЙ ТКАНИ ПЕРСИКОВОГО
ЦВЕТА С ТЕСЬМОЙ



2495-8PC
D900*H620/1720
⊕ 8*E14*40W,
excluded
metal, fabric

2 in 1

2495-6PC
D810*H620/1720
⊕ 6*E14*40W,
excluded
metal, fabric

2495-1W
D190*W135*H350
⊕ 1*E14*40W,
excluded
metal, fabric

WHITE
WEIß
БЕЛЫЙ

LIGHT BROWN
HELLBRAUN
СВЕТЛО-
КОРИЧНЕВЫЙ

PEACH COLOR FABRIC
PFIRSICHFARBENER
STOFF
ТКАНЬ ПЕРСИКОВОГО
ЦВЕТА



Для начала отметим, что «чистого» современного стиля не существует. Вернее, он есть, но представляет собой удачные комбинации различных стилей: хай-тека, ар-деко, минимализма, техно, лофта, китча, модерна, винтажа.

Если говорить о ключевых особенностях данного направления в интерьере, то характерными для него будут следующие моменты: максимально открытое пространство, отсутствие стен, перегородок, минимум мебели, которая отличается высокой функциональностью (встроенная мебель, столы-трансформеры), четкая структура и преобладание правильных геометрических форм, использование различных фактур и материалов, порой не сочетающихся между собой, и важный момент - высокотехнологические решения. Все это относится и к светильникам в современном стиле – максимальная функциональность, простота и высокотехнологичные решения!



MODERN| CHIMERA

Выдунные подвесы CHIMERA обладают игривой шарообразной формой плафонов

Рельефное стекло красиво преломляет проходящий сквозь стекло свет.

Три актуальных цвета стекла – зеркально-серый, коньячный и молочно-белый, позволят подобрать нужный вариант для любого интерьера.



2327-1P
D150*H254/1200
1*G9*40W,
excluded
metal, glass



2328-1P
D150*H254/1200
1*G9*40W,
excluded
metal, glass

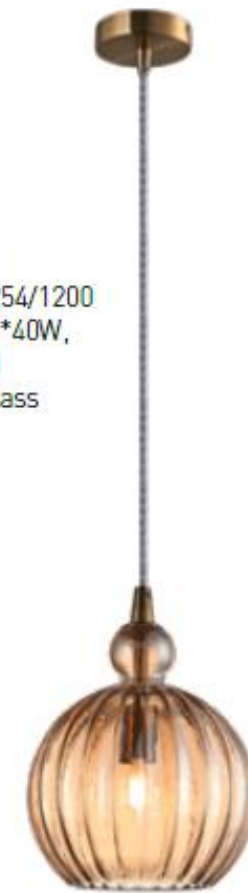

2329-1P
D150*H254/1200
1*G9*40W,
excluded
metal, glass



МЕТАЛЛИЧЕСКИЙ КАРКАС
ОКРАШЕН В ЧЕРНЫЙ, ХРОМ ИЛИ ЛАТУННЫЙ
ЦВЕТ.
ВЫДУВНОЕ РЕЛЬЕФНОЕ СТЕКЛО СЕРО-
ЗЕРКАЛЬНОГО, КОНЬЯЧНОГО ИЛИ МОЛОЧНО-
БЕЛОГО ЦВЕТА.

MODERN| BELIEBT, KELCH, ABENDROT

Ассиметричный подвес **BELIEBT** выполнен в цвете латунь в сочетании с выдувными плафонами белого цвета. Подвесы такого типа – вытянутые в длину, в последнее время часто используют в спальнях с двух сторон от кровати, вместо настенных светильников.

Подвес **KELCH** лофтовая стилизация классической формы – традиционные линии каркаса окрашены в более современный черный цвет, стекло с легким оттенком шампанского поперечным рифлением добавляет нотку андеграунда в общий облик.

ABENDROT – подвес в современном стиле, актуальный цвет каркаса – латунь, выдувное коньячное стекло с эффектом воды создает ощущение искажения пространства.

МЕТАЛЛИЧЕСКИЙ КАРКАС
ОКРАШЕН В ЦВЕТ ЛАТУНИ ИЛИ ЧЕРНЫЙ.
ВЫДУВНЫЕ ПЛАФОНЫ БЕЛОГО,
КОНЬЯЧНОГО ИЛИ ЦВЕТА ШАМПАНСКОГО

BELIEBT MODERN

2330-3P
L262*W120*H580/1780
3*G9*40W,
excluded
metal, glass



ANTIQUE BRASS
ANTIKE MESSING
АНТИЧНАЯ БРОНЗА

WHITE GLASS
WEISSES GLAS
БЕЛОЕ СТЕКЛО

KELCH MODERN

2334-1P
D210*H555/1755
1*E27*60W,
excluded
metal, glass



BLACK
SCHWARZ
ЧЕРНЫЙ

COGNAC GLASS
GLAS COGNAC FARBE
СТЕКЛО КОНЬЯЧНОГО
ЦВЕТА

ABENDROT MODERN

2335-3P
D350*H238/1380
3*E14*40W,
excluded
metal, glass



ANTIQUE BRASS
ANTIKE MESSING
АНТИЧНАЯ БРОНЗА

COGNAC GLASS
GLAS COGNAC FARBE
СТЕКЛО КОНЬЯЧНОГО
ЦВЕТА



MODERN| BEERE, KAPSEL

Плафон подвеса **BEERE** напоминает форму яблока, белое молочное стекло мягко рассеивает свет, а каркас цвета латуни добавляет мягкости и тепла общему облику светильника. В этом подвесе используется встроенный модуль LED.

KAPSEL – подвес с выдувным плафоном, напоминающим по форме капсулу иноплатенного корабля. Ровный серый оттенок стекла оформлен каркасом в черном цвете.

МЕТАЛЛИЧЕСКИЙ КАРКАС
ОКРАШЕН В ЧЕРНЫЙ ИЛИ ЦВЕТ ЛАТУНИ
СТЕКЛЯННЫЕ ПЛАФОН МОЛОЧНО-БЕЛОГО ИЛИ
СЕРОГО ЦВЕТА

BEERE MODERN

2336-1P
D220*H344/1544
1*LED*5W,
included
metal, glass



KAPSEL MODERN

2337-1P
D380*H372/1572
1*E27*60W,
excluded
metal, glass



ANTIQUE BRASS
ANTIKE MESSING
АНТИЧНАЯ БРОНЗА

CHROME
CHROM
ХРОМ

OPAL GLASS
OPALGLAS
МОЛОЧНОЕ
СТЕКЛО

SMOKY GREY GLASS
RAUCHGRAUES GLAS
ДЫМЧАТОЕ СЕРОЕ
СТЕКЛО

MODERN| GRADIENT

Коллекция подвесов с выдувными плафонами GRADIENT обладает магической красотой. Стекло гальваническим способом покрыто хромом или медью с использованием эффекта градиента – постепенного исчезновения цвета. Интересна так же оригинальная форма стекла – напоминающая каплю ртути.

МЕТАЛЛИЧЕСКИЙ КАРКАС
ОКРАШЕН В ЦВЕТ ХРОМА ИЛИ МЕДИ,
СТЕКЛЯННЫЕ ПЛАФОНЫ С ЗЕРКАЛЬНЫМ
ЭФФЕКТОМ ДВУХ ОТТЕНКОВ – ХРОМ И МЕДЬ.

GRADIENT MODERN



2331-1P
D181*H352/1552
1*E27*60W,
excluded
metal, glass

2333-1P
D181*H352/1552
1*E27*60W,
excluded
metal, glass

COPPER
KUPFERN
МЕДНЫЙ

COOPER GRADIENT
GLASS
KUPFER
FARBVERLAUF GLAS
СТЕКЛО ГРАДИЕНТ
МЕДНОГО ЦВЕТА

CHROME
CHROM
ХРОМ

CHROME GRADIENT
GLASS
CHROM
FARBVERLAUF GLAS
СТЕКЛО ГРАДИЕНТ
ЦВЕТА ХРОМ

MODERN| KNOSPE

Светильники **KNOSPE**– люстры трансформеры. Центральный шток состоит их нескольких частей, благодаря чему можно адаптировать люстры под любую высоту потолков.

Цвет каркаса – окрашенное золото – хорошо гармонирует с белыми стеклянными плафонами.

KNOSPE MODERN

2357-8P
D850*H380/1000
8*E27*40W,
excluded
metal, glass



2357-6P
D770*H320/970
6*E27*40W,
excluded
metal, glass



МЕТАЛЛИЧЕСКИЙ КАРКАС
ОКРАШЕН В ЗОЛОТОЙ ЦВЕТ.
ПЛАФОНЫ ИЗ БЕЛОГО СТЕКЛА

PAINTED GOLD
GEMALTES GOLD
ОКРАШЕННОЕ
ЗОЛОТО

WHITE GLASS
WEIßES GLAS
БЕЛОЕ СТЕКЛО

MODERN| PERNETTI

Стильная коллекция **PERNETTI** - выполнена в двух актуальных цветах на выбор – античная бронза и никель. Выдувные плафоны белого цвета равномерно рассеивают свет ламп G9 – по желанию можно использовать как обычные лампы G9 40W, так и G9 LED. Центральный шток люстр состоит из нескольких частей для адаптации по высоте. Настольная лампа оригинальной формы декорирована в основании камнем с имитацией мрамора (это камень, не рисунок).

МЕТАЛЛИЧЕСКИЙ КАРКАС
ОКРАШЕН В ЦВЕТ ЛАТУНИ ИЛИ НИКЕЛЯ.
ВЫДУВНЫЕ ПЛАФОНЫ ИЗ БЕЛОГО СТЕКЛА

PERNETTI MODERN



2513-2T
L250*W150*H585
⊕ 2*G9*40W,
excluded
metal, stone, glass



2513-13P
D810*H345/845
⊕ 13*G9*40W,
excluded
metal, glass



2513-7P
D640*H345/845
⊕ 7*G9*40W,
excluded
metal, glass



2513-1W
D195*W150*H300
⊕ 1*G9*40W,
excluded
metal, glass



2514-13P
D810*H345/845
⊕ 13*G9*40W,
excluded
metal, glass



2514-2T
L250*W150*H585
⊕ 2*G9*40W,
excluded
metal, stone,
glass



2514-1W
D195*W150*H300
⊕ 1*G9*40W,
excluded
metal, glass



2514-7P
D640*H345/845
⊕ 7*G9*40W,
excluded
metal, glass

ANTIQUE BRASS
ANTIKE MESSING
АНТИЧНАЯ БРОНЗА

WHITE GLASS
WEIßES GLAS
БЕЛОЕ СТЕКЛО

ARTIFICIAL MARBLE
MARMORIMITATION
ИСКУССТВЕННЫЙ
МРАМОР

NICKEL
NIKKEL
НИКЕЛЬ

WHITE GLASS
WEIßES GLAS
БЕЛОЕ СТЕКЛО

ARTIFICIAL MARBLE
MARMORIMITATION
ИСКУССТВЕННЫЙ
МРАМОР

MODERN| BABYLON

Основная идея светильников **BABYLON** – передать ощущение легкости благодаря большому количеству выдувных плафонов – шаров, напоминающих мыльные пузыри. Так же интересен контраст между прозрачными и белыми стеклами разного диаметра.

Лампы G9 встроены в белые плафоны, а прозрачные плафоны несут только декоративную функцию.

Подвесные люстры представлены в округлой форме для освещения комнаты в центре, и в вытянутой форме – такой подвес можно вешать над обеденным столом.

Для невысоких потолков предлагаем потолочную модификацию люстры.

**МЕТАЛЛИЧЕСКИЙ КАРКАС
ОКРАШЕН В ЗОЛОТОЙ ЦВЕТ
ВЫДУВНЫЕ ПЛАФОНЫ БЕЛОГО И
ПРОЗРАЧНОГО ЦВЕТА.**

BABYLON
MODERN

Favourite 2019 · Modern



2515-9U
D660*H450
⊕ 9*G9*40W,
excluded
metal, glass



2515-1W
D130*W90*H310
⊕ 1*G9*40W,
excluded
metal, glass



2515-15P
D850*H460/1100
⊕ 15*G9*40W,
excluded
metal, glass



2515-12P
L1000*W420*H440/1100
⊕ 12*G9*40W,
excluded
metal, glass

2515-10P
D680*H380/1100
⊕ 10*G9*40W,
excluded
metal, glass



PAINTED GOLD
GEMALTES GOLD
ОКРАШЕННОЕ ЗОЛОТО

WHITE GLASS
WEIßES GLAS
БЕЛОЕ СТЕКЛО

CLEAR GLASS
KLARGLAS
ПРОЗРАЧНОЕ СТЕКЛО

MODERN| LASH

Коллекция потолочных светильников LASH представлена в трех цветовых вариациях:

- Каркас перламутрово-золотого цвета с прозрачными плафонами,
- Каркас цвета латуни с выдувными плафонами коньячного цвета
- Каркас цвета хром с прозрачными плафонами.

Стеклянные шары большого размера рассеивают свет ламп, шары маленького размера без ламп выполняют декоративную функцию.

Тип лампы G9 можно использовать по желанию – накаливания или LED.

МЕТАЛЛИЧЕСКИЙ КАРКАС
ОКРАШЕН В ПЕРЛАМУТРОВО-ЗОЛОТОЙ ЦВЕТ
СТЕКЛЯННЫЕ ПЛАФОНЫ ПРОЗРАЧНОГО ЦВЕТА



LASH
MODERN



2524-18U
D770*H350
18*G9*40W,
excluded
metal, glass



2524-10U
D600*H310
10*G9*40W,
excluded
metal, glass

2524-1W
L210*W270*H160
1*G9*40W,
excluded
metal, glass



■ LIGHT COLD
HELLES GOLD
СВЕТЛОЕ ЗОЛОТО

■ CLEAR GLASS
KLARGLAS
ПРОЗРАЧНОЕ СТЕКЛО

MODERN| LASH

Коллекция потолочных светильников LASH представлена в трех цветовых вариациях:

- каркас перламутрово-золотого цвета с прозрачными плафонами,
- каркас цвета латуни с выдувными плафонами коньячного цвета
- каркас цвета хром с прозрачными плафонами.

Стеклянные шары большого размера рассеивают свет ламп, шары маленького размера без ламп выполняют декоративную функцию.

Тип лампы G9 можно использовать по желанию – накаливания или LED.

МЕТАЛЛИЧЕСКИЙ КАРКАС ОКРАШЕН В ЦВЕТ ЛАТУНИ В СОЧЕТАНИИ С КОНЬЯЧНЫМИ ПЛАФОНАМИ, ИЛИ В ЦВЕТЕ ХРОМ С ПРОЗРАЧНЫМИ ПЛАФОНАМИ.

LASH MODERN



2525-18U
D770*H350
18*G9*40W,
excluded
metal, glass

2525-10U
D600*H310
10*G9*40W,
excluded
metal, glass



2525-1W
L210*W270*H160
1*G9*40W,
excluded
metal, glass

ANTIQUE BRASS
ANTIKE MESSING
АНТИЧНАЯ БРОНЗА

CLEAR GLASS
KLARGLAS
ПРОЗРАЧНОЕ
СТЕКЛО



2526-18U
D770*H350
18*G9*40W,
excluded
metal, glass

2526-10U
D600*H310
10*G9*40W,
excluded
metal, glass



2526-1W
L210*W270*H160
1*G9*40W,
excluded
metal, glass

CHROME
CHROM
ХРОМ

CHAMPAGNE COLOR GLASS
GLAS CHAMPAGNER FARBE
СТЕКЛО ЦВЕТА
ШАМПАНСКОГО

MODERN | SONNENBLUME

Солнечная коллекция **SONNENBLUME** – технологическое воплощение подсолнухов.

Декоративный элемент, состоящий из золотого диска со стеклянным плафоном используется для создания различных конфигураций светильников – люстр, подвесов и бра.

Несколько модификаций позволяют выбрать оптимальный вариант. Черный каркас акцентирует внимание на ярком золотом декоре.



2356-3P
D575*H160/400
3*G9*25W,
excluded
metal, glass



2356-2P
D260*H440/1480
2*G9*25W,
excluded
metal, glass



2356-5P
D700*H160/400
5*G9*25W,
excluded
metal, glass



2356-1W
L210*W135*H210
1*G9*25W,
excluded
metal, glass



2356-4P
L955*W260*H210/1180
4*G9*25W,
excluded
metal, glass

МЕТАЛЛИЧЕСКИЙ КАРКАС
ОКРАШЕН ЧЕРНЫЙ И ЗОЛОТОЙ ЦВЕТ
ВЫДУВНЫЕ ПЛАФОНЫ БЕЛОГО ЦВЕТА.

BLACK
SCHWARZ
ЧЕРНЫЙ

PAINTED GOLD
GEMALTES GOLD
ОКРАШЕННОЕ
ЗОЛОТО

WHITE GLASS
WEIßES GLAS
БЕЛОЕ СТЕКЛО

MODERN | PFEFFERLING, BINDWEED, FORMULA

Эти коллекции объединяют лаконичность линий и компактность по высоте благодаря тросам, меняя длину которых можно адаптировать светильники по высоте.

PFEFFERLING – люстры на тросах, черный каркас с тканевыми плафонами бежевого цвета

BINDWEED – оригинальная конструкция взаимосвязанных между собой отдельных рожков с выдвными белыми плафонами

FORMULA – подвес представляет собой металлическое кольцо черного цвета с «гнездами» золотого цвета, в которые инсталлированы белые стеклянные плафоны.

МЕТАЛЛИЧЕСКИЙ КАРКАС
ОКРАШЕН В ЧЕРНЫЙ ИЛИ ЗОЛОТОЙ ЦВЕТ
БЕЖЕВЫЕ ТКАНЕВЫЕ ПЛАФОНЫ
БЕЛЫЕ ВЫДУВНЫЕ СТЕКЛА



PFEFFERLING
MODERN

2364-10P
D1015*H240/1080
Ⓢ 10*E14*40W,
excluded
metal, fabric



2364-6P
D740*H240/1100
Ⓢ 6*E14*40W,
excluded
metal, fabric



2364-1W
D230*W150*H290
Ⓢ 1*E14*40W,
excluded
metal, fabric



BLACK
SCHWARZ
ЧЕРНЫЙ

BEIGE FABRIC
BEIGE STOFF
БЕЖЕВАЯ ТКАНЬ

BINDWEED
MODERN



2365-1W
D215*W140*H200
Ⓢ 1*G9*25W,
excluded
metal, glass



2365-6P
D700*H300/1300
Ⓢ 6*G9*25W,
excluded
metal, glass

BLACK
SCHWARZ
ЧЕРНЫЙ

BEIGE FABRIC
BEIGE STOFF
БЕЖЕВАЯ ТКАНЬ

FORMULA
MODERN

2373-6P
D640*H120/1100
Ⓢ 6*E14*40W,
excluded
metal, glass



BLACK AND GOLD
SCHWARZ UND GOLD
ЧЕРНЫЙ И ЗОЛОТОЙ

WHITE GLASS
WEIßES GLAS
БЕЛОЕ СТЕКЛО

MODERN | TRAUBE

TRAUBE – стиль урбанистической флористики. Форма выдувных плафонов и металлический каркас этих светильников напоминают растительные формы – бутоны, соцветия, ветви. Растения-роботы – стиль современного города.

Два варианта на выбор – черный каркас с плафонами серо-зеркального цвета золотой каркас с янтарными плафонами.

МЕТАЛЛИЧЕСКИЙ КАРКАС ОКРАШЕН ЧЕРНЫЙ ИЛИ ЗОЛОТОЙ ЦВЕТ. ВЫДУВНЫЕ ПЛАФОНЫ СЕРО-ЗЕРКАЛЬНОГО ИЛИ ЯНТАРНОГО ЦВЕТА.

TRAUBE MODERN

2361-6P
L980*W300*H300/1220
Ⓛ 6*E27*40W,
excluded
metal, glass



2359-1W
D260*W150*H290
Ⓛ 1*E27*40W,
excluded
metal, glass



2359-6P
D720*H620/1640
Ⓛ 6*E27*40W,
excluded
metal, glass



2362-6P
L980*W300*H300/1220
Ⓛ 6*E27*40W,
excluded
metal, glass



2360-1W
D260*W150*H290
Ⓛ 1*E27*40W,
excluded
metal, glass



2360-6P
D720*H620/1640
Ⓛ 6*E27*40W,
excluded
metal, glass



BLACK
SCHWARZ
ЧЕРНЫЙ

GREY MIRROR GLASS
GRAU SPIEGELGLAS
СЕРОЕ ЗЕРКАЛЬНОЕ
СТЕКЛО

GOLD
GOLD
ЗОЛОТО

AMBER GLASS
BERNSTEIN GLAS
СТЕКЛО ЯНТАРНОГО
ЦВЕТА

MODERN | KERNEL

Еще одна стилизация природного явления – эти светильники напоминают жемчужину в раковине.
Золотой цвет каркаса и белый цвет выдувных плафонов.

МЕТАЛЛИЧЕСКИЙ КАРКАС
ОКРАШЕН В БЕЛЫЙ ЦВЕТ В СОЧЕТАНИИ С
БЕЖЕВЫМ
ГИПСОВЫЙ ОРНАМЕНТ С ЗОЛОЧЕНИЕМ
АБАЖУРЫ ИЗ ГЛАДКОЙ ТКАНИ ПЕРСИКОВОГО
ЦВЕТА С ТЕСЬМОЙ

KERNEL MODERN

2366-1W
D150*W140*H250
1*G9*25W,
excluded
metal, glass



2366-6P
D820*H130/485
6*G9*25W,
excluded
metal, glass



PAINTED GOLD
GEMALTES GOLD
ОКРАШЕННОЕ ЗОЛОТО

WHITE GLASS
WEIßES GLAS
БЕЛОЕ СТЕКЛО

MODERN | SOLLICITAT

Футуристичные подвесы **SOLLICITAT** как будто собраны из металлических цветов в стилистике оригами. Формы лепестков создают щели, скво которые проходит свет..

Большие подвесы декорированы белым акриловым плафоном, который не позволяет свету ламп слепить глаз. Так же большие подвесы можно использовать и как потолочные светильники.

Коллекция представлена в трех цветовых модификациях – белый, матовый золотой и матовый серебряный.

ТРИ ЦВЕТА КАРКАСА НА ВЫБОР – БЕЛЫЙ, МАТОВЫЙ ЗОЛОТОЙ, МАТОВЫЙ СЕРЕБРЯНЫЙ

SOLLICITAT MODERN

2502-1P
D200*H220/1620
1*E27*40W,
excluded
metal



2502-2P
D300*H210/1410
2*E27CFL*25W,
excluded
metal, acryl



2503-2P
D300*H210/1410
2*E27CFL*25W,
excluded
metal, acryl



2503-1P
D200*H220/1620
1*E27*40W,
excluded
metal



2504-1P
D200*H220/1620
1*E27*40W,
excluded
metal

2504-2P
D300*H210/1410
2*E27CFL*25W,
excluded
metal, acryl



Технологии LED прочно завоевывают свое место в наших домах, офисах и общественных помещениях. И это не удивительно, ведь энерго-эффективность этой технологии не идет ни в какое сравнение с лампами накаливания или даже люминесцентными лампами.

Основным отличием светильников с модулями LED является то, что модуль уже встроен в светильник, и покупать отдельно лампы не нужно. Кроме того, источник света LED является очень долговечным - производители заявляют до 50000 часов бесперебойной работы, что составляет до 10 лет.

Таким образом экономия достигается не только на сбережении электро-энергии, но и на значительном снижении частоты покупки светильников.

Есть и определенный недостаток этой технологии: так как LED встроен в светильник – в случае выхода его из строя приходится делать сложный ремонт или выбрасывать светильник.

Для того, чтобы это не пугало наших покупателей – мы предоставляем гарантию 3 года на все наши светильники, потому что мы уверены в качестве нашей продукции.

Можно добавить, что наши светильники в стиле MODERN LED отличаются оригинальностью дизайна, технологичностью и высоким качеством.

MODERN LED | TADDY BEARS

Забавная нежная коллекция **TEDDY BEARS** подарит ощущение детской беззаботности.

Специально подобранные пастельные оттенки розового, аквамаринового и желтого приятно радуют глаз. А модификация с золотым декором не оставит равнодушными любителей классики.

Лента LED по периметру дает равномерный рассеянный свет, а встроенные в плафоны лампы MR16 обеспечивают акцентный свет. Плафоны люстр и бра оснащены поворотным механизмом.

Тросы позволят адаптировать светильники к любой высоте потолка.

МЕТАЛЛИЧЕСКИЙ КАРКАС ОКРАШЕН В БЕЛЫЙ ЦВЕТ В СОЧЕТАНИИ С РАЗНОЦВЕТНЫМ ДЕКОРОМ ПЛАФОНОВ. БЕЛЫЙ АКРИЛОВЫЙ РАССЕИВАТЕЛЬ.

TADDY BEARS MODERN



2451-1P
D90*H230/1500
1*MR16LED*5W,
4000K, excluded
metal, gypsum

2449-1P
D90*H230/1500
1*MR16LED*5W,
706LM, excluded
metal, gypsum



2451-6P
D680*H150/1150
6*MR16LED*5W,
excluded + LED*28W,
5338LM, 4000K,
included
metal, gypsum



2449-1W
D150*W90*H140
1*MR16LED*5W,
4000K, excluded
metal, gypsum



2450-1P
D90*H230/1500
1*MR16LED*5W,
excluded
metal, gypsum



2449-6P
D680*H150/1150
6*MR16LED*5W,
excluded + LED*28W,
5338LM, 4000K,
included
metal, gypsum

2450-1W
D150*W90*H140
1*MR16LED*5W,
excluded
metal, gypsum



2451-1W
D150*W90*H140
1*MR16LED*5W,
4000K, excluded
metal, gypsum



WHITE
WEIß
БЕЛЫЙ

PINK
ROSA
РОЗОВЫЙ

GOLD
GOLD
ЗОЛОТО

AQUA
AQUAMARIN
АКВАМАРИНОВЫЙ

MODERN LED | ARCANUM

Подвесы с системой 2в1 ARCANUM можно использовать как на тросах, так и в варианте потолочного светильника.

Два размера и три цвета на выбор – идеальное решение для интерьеров в современном стиле.

Белый матовый, золотой матовый и серебряный матовый подвесы – привлекут внимание не только цветом, но и оригинальным рисунком каркаса.

Белый акриловый рассеиватель защищает глаза от яркого света встроенного модуля LED.

ARCANUM
MODERN



2505-3PC
D470*H120/1320
1*LED*24W,
1970LM, 3000K,
included
metal, acryl



2505-5PC
D760*H170/1370
1*LED*48W,
4350LM, 3000K,
included
metal, acryl

2 in 1



2535-3PC
D470*H120/1320
1*LED*24W,
1970LM, 3000K,
included
metal, acryl



2507-5PC
D760*H170/1370
1*LED*48W,
4350LM, 3000K,
included
metal, acryl



2507-3PC
D470*H120/1320
1*LED*24W,
1970LM, 3000K,
included
metal, acryl



2535-5PC
D760*H170/1370
1*LED*48W,
4350LM, 3000K,
included
metal, acryl

MODERN LED| YOLANDI

YOLANDI – дань скандинавскому стилю, мышлению, стремлению к природе и простоте линий.

Пастельные оттенки голубого и желтого цветов гармонируют с цветом основного каркаса, окрашенного в натуральный цвет дерева.

Изменяя длину струн можно адаптировать высоту светильника.

Такие светильники наполнят теплым светом интерьер кухни, детской или молодежной комнаты.

YOLANDI
MODERN



2421-5P
D450*H300/1300
2*LED*28W,
3232LM, 4000K,
included
metal, acryl

2422-5P
D450*H300/1300
2*LED*28W,
3232LM, 4000K,
included
metal, acryl

МЕТАЛЛИЧЕСКИЙ КАРКАС
ОКРАШЕН В ЦВЕТ НАТУРАЛЬНОГО ДЕРЕВА
С ДЕКОРОМ ЖЕЛТОГО ИЛИ ГОЛУБОГО
ЦВЕТА.
БЕЛЫЙ АКРИЛОВЫЙ РАССЕИВАТЕЛЬ.

MODERN LED| EVOLVE

Подвесы **EVOLVE** напоминают распускающийся бутон из лепестков LED с хрустальной сердцевиной. Хрусталь красиво преломляется в потоке света LED.

Два цвета каркаса на выбор – белый и матовый золотой.

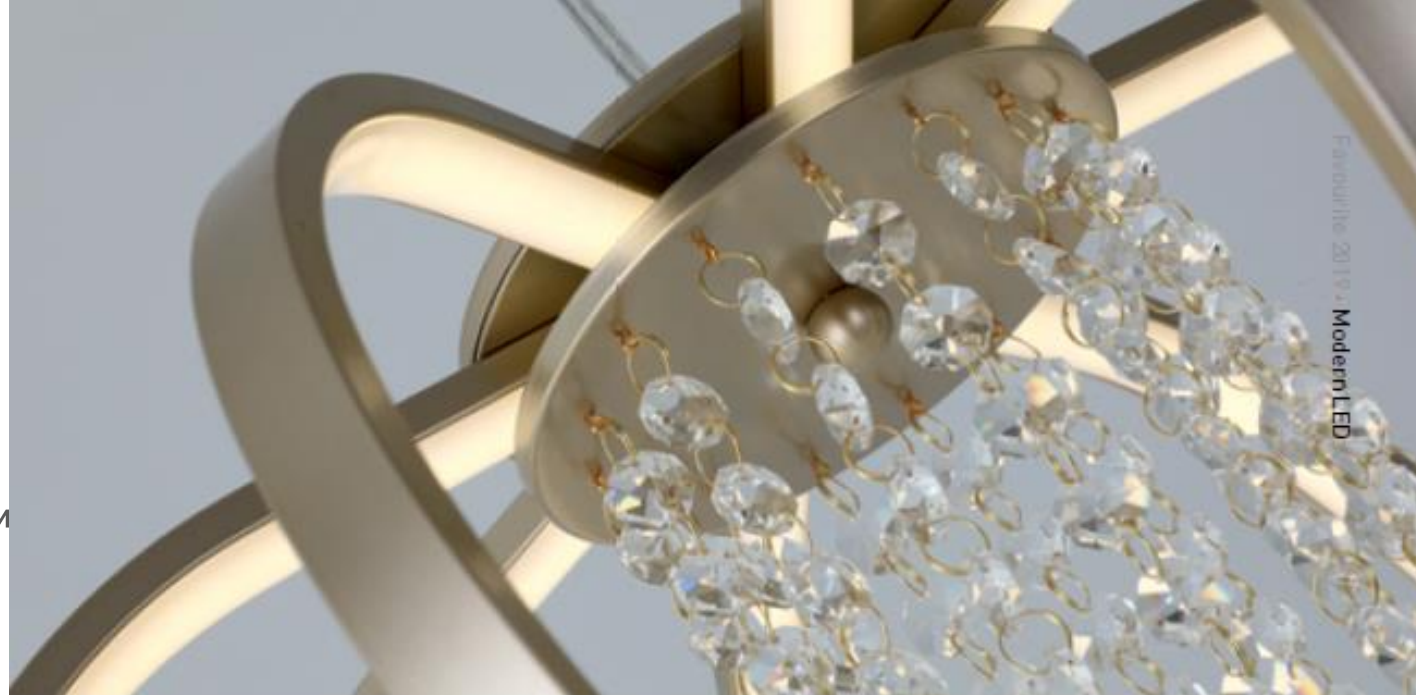

Favourite 2019 | Modern LED



2529-8P
D450*H375/1370
8*LED*4,38W,
1710LM, 4000K,
included
metal, acryl, crystal



2530-8P
D450*H375/1370
8*LED*4,38W,
1710LM, 4000K,
included
metal, acryl, crystal

МЕТАЛЛИЧЕСКИЙ КАРКАС
ОКРАШЕН В БЕЛЫЙ ЦВЕТ В СОЧЕТАНИИ С
БЕЖЕВЫМ
ГИПСОВЫЙ ОРНАМЕНТ С ЗОЛОЧЕНИЕМ
АБАЖУРЫ ИЗ ГЛАДКОЙ ТКАНИ
ПЕРСИКОВОГО ЦВЕТА С ТЕСЬМОЙ

WHITE
WEIß
БЕЛЫЙ

CLEAR CRYSTAL
KLARER KRISTALL
ПРОЗРАЧНЫЙ
ХРУСТАЛЬ

WHITE ACRYL
WEIß ACRYL
БЕЛЫЙ АКРИЛ

PAINTED GOLD
GEMALTES GOLD
ОКРАШЕННОЕ
ЗОЛОТО

MODERN LED | PLEX, SOLAR, STARRY

PLEX – компактный дизайнерский подвес, снаружи окрашен в серебряный цвет, внутри – в золотой. В основании плафона – спот LED.

SOLAR – подвес с двумя кольцами LED и сложным металлическим декоративным каркасом. Важна качественная тонкая работа по конструированию и сварке такого каркаса. Верхнее кольцо LED светит вниз, а нижнее кольцо светит внутрь, благодаря чему достигается более качественное и мощное освещение.

STARRY – подвес в виде звезды или снежинки, в каждый из 24х лучей встроен LED. Лучи выполнены из полупрозрачного акрила, который мягко рассеивает свет. Основной цвет каркаса – хром.

МЕТАЛЛИЧЕСКИЙ КАРКАС
ОКРАШЕН ЗОЛОТОЙ, СЕРЕБРЯНЫЙ
ЦВЕТ ИЛИ ХРОМ.
БЕЛЫЙ АКРИЛОВЫЙ РАССЕИВАТЕЛЬ.

STARRY
MODERN LED

PLEX
MODERN

2420-1P
D100*H320/630
1*LED*3W,
706LM, 4000K,
included
metal, acryl

GOLD
GOLD
ЗОЛОТО

WHITE ACRYL
WEIß ACRYL
БЕЛЫЙ АКРИЛ

SOLAR
MODERN

2508-5P
D650*H550/1200
1*LED*58W,
5800LM, 4000K,
included
metal, acryl

GOLD
GOLD
ЗОЛОТО

WHITE ACRYL
WEIß ACRYL
БЕЛЫЙ АКРИЛ

2531-24P
D480*H550/1370
1*LED*24W,
1080LM, 4000K,
included
metal, acryl

CHROME
CHROM
ХРОМ

WHITE ACRYL
WEIß ACRYL
БЕЛЫЙ АКРИЛ



MODERN LED | SCHLEIFE

Коллекция **SCHLEIFE** – легкие подвесы с лентой LED, декорированные веточками с хрусталем.

Универсальный диаметр подвесов 300mm позволяет использовать их как отдельный источник света, так и красиво совмещать несколько подвесов.

Трендовые цвета каркасов – перламутрово-белый, матовый золотой, матовый серебряный и черный.

МЕТАЛЛИЧЕСКИЙ КАРКАС
ОКРАШЕН В ПЕРЛАМУТРОВО-БЕЛЫЙ,
МАТОВЫЙ ЗОЛОТОЙ, МАТОВЫЙ
СЕРЕБРЯНЫЙ, ЧЕРНЫЙ ЦВЕТ

БЕЛЫЙ АКРИЛОВЫЙ РАССЕЙВАТЕЛЬ LED

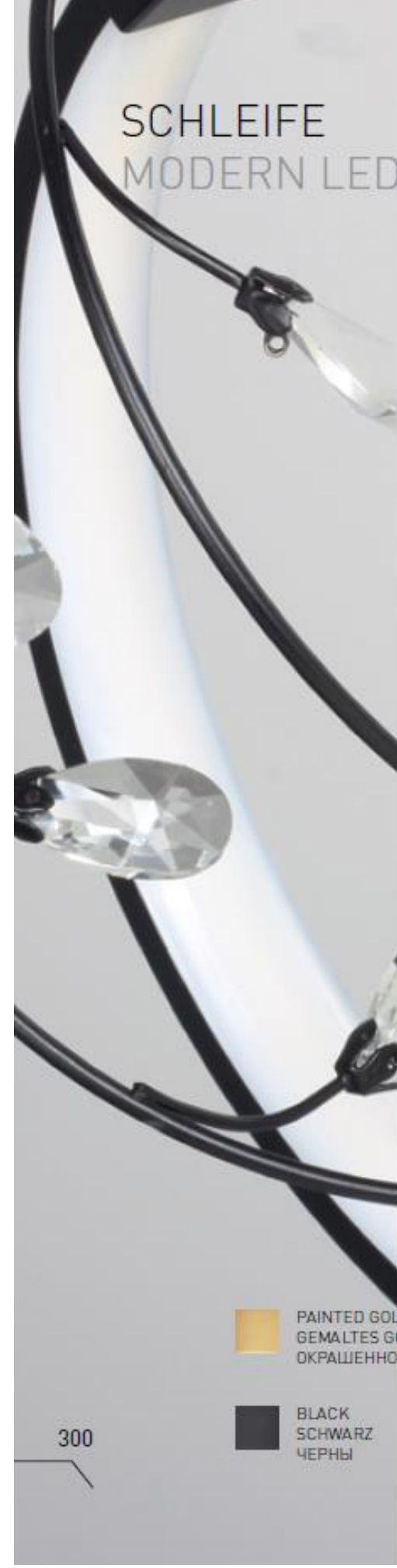

SCHLEIFE
MODERN LED

2517-3P
D300*H340/1340
LED*18W,
1440LM, 4000K,
included
metal, acryl, crystal

2518-3P
D300*H340/1340
LED*18W,
1440LM, 4000K,
included
metal, acryl,
crystal





2516-3P
D300*H340/1340
LED*18W,
1440LM, 4000K,
included
metal, acryl, crystal



2519-3P
D300*H340/1340
LED*18W,
1440LM, 4000K,
included
metal, acryl, crystal

 PAINTED GOLD
GEMALTES GOLD
ОКРАШЕННОЕ ЗОЛОТО

 CLEAR CRYSTAL
KLARER KRISTALL
ПРОЗРАЧНЫЙ ХРУСТАЛЬ

 WHITE ACRYL
WEIß ACRYL
БЕЛЫЙ АКРИЛ

 BLACK
SCHWARZ
ЧЕРНЫЙ

 PEARL WHITE
PERLMUTT-WEIß
ПЕРЛАМУТРОВО-БЕЛЫЙ

 SILVER
SILBERN
СЕРЕБРЯНЫЙ

MODERN LED | WALTZ

Потолочные светильники **WALTZ** представлены в двух размерах 400 и 600mm.

Светящееся кольцо обрамляет декор в виде металлических веточек с хрустальными бусинами

В данном случае предложены светильники в сложном цветовом сочетании:

- черный каркас с золотой сердцевиной
- белый каркас с серебряной сердцевиной.

В светильниках два источника света - лента LED по периметру и модуль LED спрятан в центральной декоративной чашке - он светит отраженный светом.

МЕТАЛЛИЧЕСКИЙ КАРКАС
ОКРАШЕН В БЕЛЫЙ ЦВЕТ В СОЧЕТАНИИ С
СЕРЕБРОМ И В ЧЕРНЫЙ ЦВЕТ В
СОЧЕТАНИИ С ЗОЛОТОМ.
БЕЛЫЙ АКРИЛОВЫЙ РАССЕЙВАТЕЛЬ LED

WALTZ MODERN LED



2520-6C
D600*H110
LED*45W,
4000LM, 4000K,
included
metal, acryl,
crystal



2520-4C
D400*H95
LED*30W,
2560LM, 4000K,
included
metal, acryl,
crystal



2533-4C
D400*H95
LED*30W,
2560LM, 4000K,
included
metal, acryl,
crystal

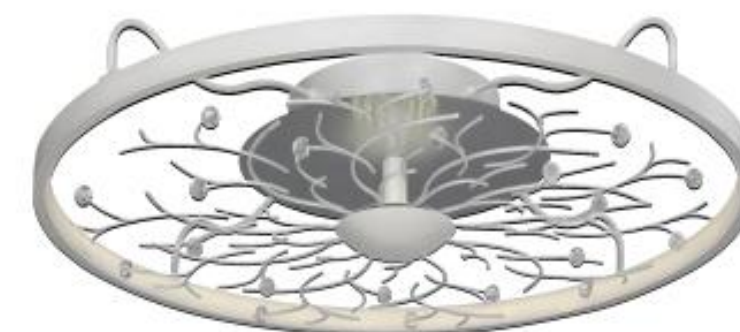

2533-6C
D600*H110
LED*45W,
4000LM, 4000K,
included
metal, acryl,
crystal

CLEAR CRYSTAL
KLARER KRISTALL
ПРОЗРАЧНЫЙ
ХРУСТАЛЬ

WHITE ACRYL
WEIß ACRYL
БЕЛЫЙ АКРИЛ

BLACK AND GOLD
SCHWARZ UND
GOLD
ЧЕРНЫЙ И
ЗОЛОТОЙ

PEARL WHITE
AND SILVER
PERLMUTT-WEISS
UND SILBER
ПЕРЛАМУТРОВО-
БЕЛЫЙ И
СЕРЕБРЯНЫЙ

MODERN LED | WALTZ

Еще одна модификация потолочных светильников **WALTZ** представлены в двух размерах 250 и 500mm.

Светящееся кольцо обрамляет декор в виде металлических веточек с хрусталем в форме миндаля

В данном случае предложены светильники в двух цветах
- матовое серебро
- матовое золото

В светильниках два источника света - лента LED по периметру и модуль LED спрятан в центральной декоративной чашке - он светит отраженный светом

МЕТАЛЛИЧЕСКИЙ КАРКАС
ОКРАШЕН В МАТОВЫЙ СЕРЕБРЯНЫЙ ИЛИ
В МАТОВЫЙ ЗОЛОТОЙ ЦВЕТ
БЕЛЫЙ АКРИЛОВЫЙ РАССЕИВАТЕЛЬ LED

WALTZ MODERN LED



2534-2C
D250*H90
LED*21W,
1760LM, 4000K,
included
metal, acryl,
crystal



2523-2C
D250*H90
LED*21W,
1760LM, 4000K,
included
metal, acryl,
crystal



2534-5C
D500*H130
LED*39W,
3200LM, 4000K,
included
metal, acryl,
crystal



2523-5C
D500*H130
LED*39W,
3200LM, 4000K,
included
metal, acryl,
crystal



PAINTED GOLD
GEMALTES GOLD
ОКРАШЕННОЕ
ЗОЛОТО



CLEAR CRYSTAL
KLARER KRISTALL
ПРОЗРАЧНЫЙ
ХРУСТАЛЬ



WHITE ACRYL
WEISSACRYL
БЕЛЫЙ АКРИЛ



SILVER
SILBER
СЕРЕБРЯНЫЙ



MODERN LED| ASTER, CARCASS

Коллекции светильников ASTER И CARCASS выполнены в стиле хайтек. Так же здесь используются тонкие округлые в разрезе проаили для ленты LED

Потолочные светильники ASTER, словно солнце, состоят из лучей с лентой LED, два размера 690 и 820mm дадут оптимальный свет.

CARCASS – эти подвесы напоминают скелет древнего животного – «ребра» LED крепятся к центральному штоку «хребту». Тросы позволяют адаптировать подвесы к любой высоте потолка.

Черный цвет каркаса ярко контрастирует с LED.

МЕТАЛЛИЧЕСКИЙ КАРКАС
ОКРАШЕН В СЕРЕБРЯНЫЙ ИЛИ ЧЕРНЫЙ ЦВ
АКРИЛОВЫЙ РАССЕИВАТЕЛЬ БЕЛОГО ЦВЕТ



НАЗАД

ASTER MODERN LED

2379-16U
D820*H60
16*LED*7W,
7600LM, 4000K,
included
metal

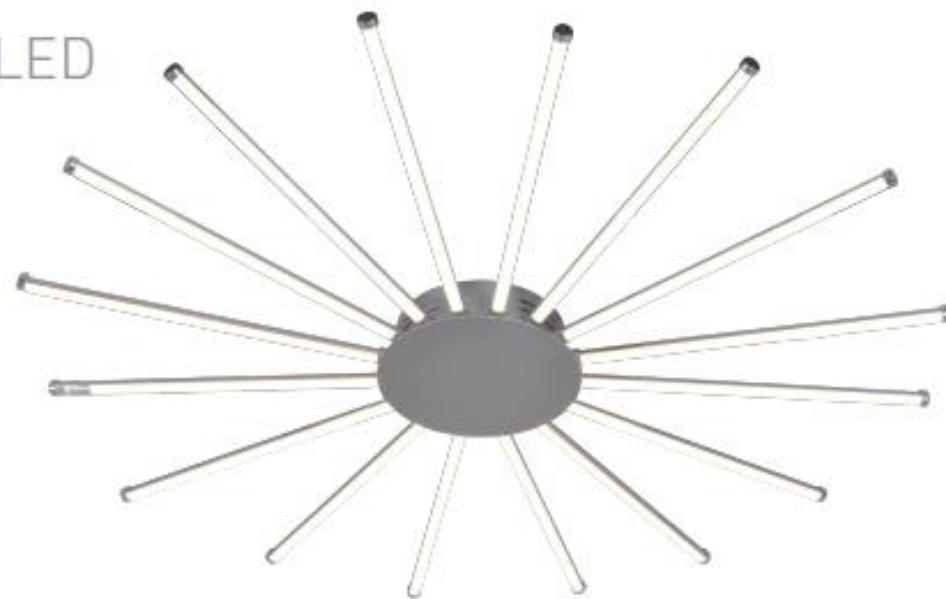

2379-12U
D690*H60
12*LED*6W,
4800LM, 4000K,
included
metal

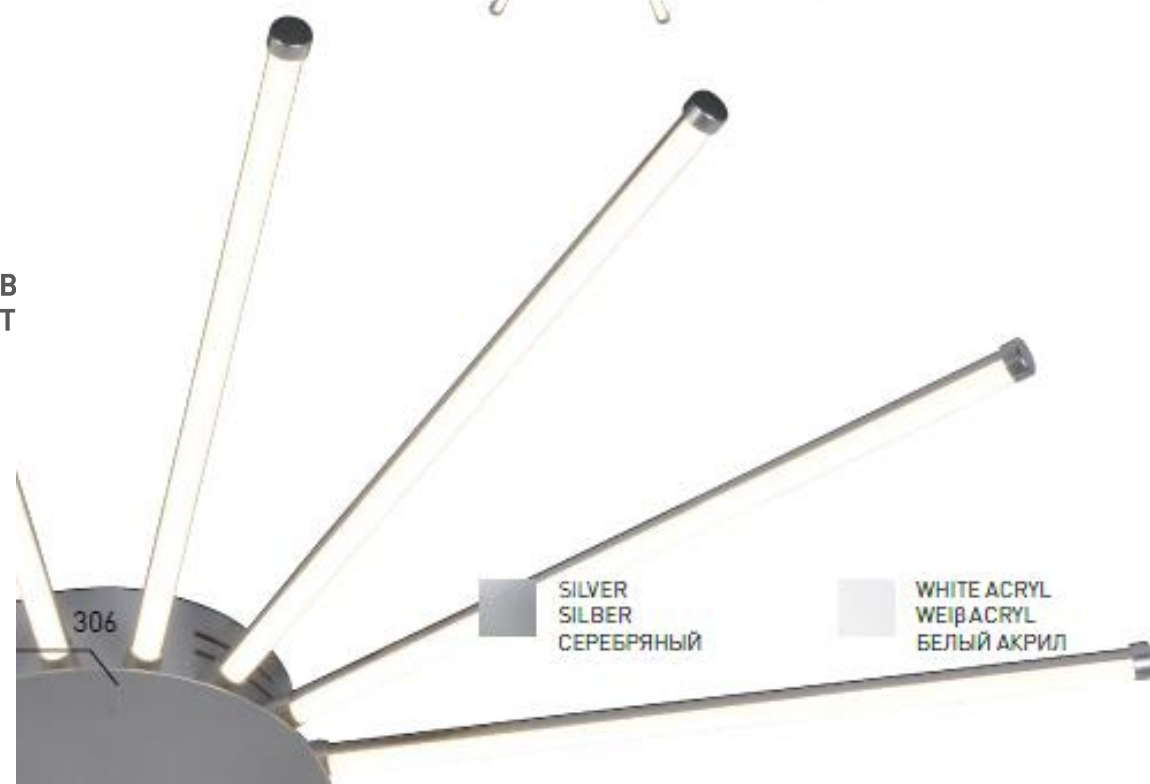

SILVER
SILBER
СЕРЕБРЯНЫЙ

WHITE ACRYL
WEIß ACRYL
БЕЛЫЙ АКРИЛ

CARCASS MODERN LED

2382-10P
L650*W360*H360/1200
10*LED*6W,
4080LM, 4000K,
included
metal

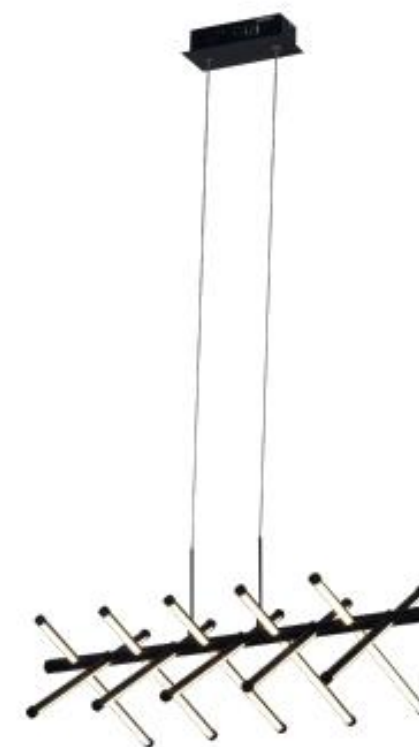

BLACK
SCHWARZ
ЧЕРНЫЙ

2382-14P
L900*W360*H360/1200
14*LED*6W,
5700LM, 4000K,
included
metal



WHITE ACRYL
WEIß ACRYL
БЕЛЫЙ АКРИЛ

307

MODERN LED| NODULE, VERWIRRT

Эти свет коллекции представляют сочетание LED технологии с более классическим элементом – хрусталем. Это сочетание выглядит очень гармонично: хрусталь ярко искрится в свете LED.

NODULE – подвесы в форме луковицы с хрустальными ветвями внутри – представлены в цвете матовое золото с медовым хрусталем и матовое серебро с прозрачным хрусталем.

VERWIRRT – подвесы в двух размерах, выполнены в цвете матовое серебро, декорированы хрустальными шарами на конце рожек.



NODULE
MODERN LED



2384-8P
D480*H435/1435
8*LED*11W,
5980LM, 4000K,
included
metal, crystal



2383-8P
D480*H435/1435
8*LED*11W,
5980LM, 4000K,
included
metal, crystal

VERWIRRT MODERN LED

2385-10P
D450*H222/1110
10*LED*9W,
6120LM, 4000K,
included
metal, crystal



SILVER
SILBER
СЕРЕБРЯНЫЙ

2386-14P
D450*H222/1110
14*LED*10W,
9520LM, 4000K,
included
metal, crystal



CLEAR CRYSTAL
KLARER KRISTALL
ПРОЗРАЧНЫЙ ХРУСТАЛЬ



WHITE ACRYL
WEIß ACRYL
БЕЛЫЙ АКРИЛ

МЕТАЛЛИЧЕСКИЙ КАРКАС
ОКРАШЕН В МАТОВЫЙ СЕРЕБРЯНЫЙ ИЛИ
МАТОВЫЙ ЗОЛОТОЙ ЦВЕТ
ХРУСТАЛЬ ВЫСШЕГО КАЧЕСТВА
АКРИЛОВЫЙ РАССЕИВАТЕЛЬ БЕЛОГО ЦВЕТ

SILVER
SILBER
СЕРЕБРЯНЫЙ

CLEAR CRYSTAL
KLARER KRISTALL
ПРОЗРАЧНЫЙ ХРУСТАЛЬ

PAINTED GOLD
GEMALTES GOLD
ОКРАШЕННОЕ ЗОЛОТО

WHITE ACRYL
WEIß ACRYL
БЕЛЫЙ АКРИЛ

HONEY CRISTAL
KRISTALLGLAS HONIGFARBEN
ХРУСТАЛЬ МЕДОВОГО ЦВЕТА

MODERN LED| COIL, DEVICE

Коллекция **KOIL** - подвесы и потолочные светильники с рожками в виде закрученных спиралей. Декоративным элементом стали веточки с хрусталем. Каркас окрашен в матовый серебряный цвет.

DEVICE – множество дисков разного диаметра, расположенных на разном расстоянии от основания, создают интересный световой сценарий. Все цилиндры оснащены модулем LED. В комплект входит пульт управления, который регулирует мощность светового потока и цветовую температуру от 3000 до 6000К.

МЕТАЛЛИЧЕСКИЙ КАРКАС
ОКРАШЕН В БЕЛЫЙ ИЛИ СЕРЕБРЯНЫЙ ЦВЕТ.
АКРИЛОВЫЙ РАССЕИВАТЕЛЬ БЕЛОГО ЦВЕТА.

COIL MODERN LED

2387-18P
D530*H500/1000
18*LED*6W,
7300LM, 4000K,
included
metal, crystal



2387-12U
D650*H340
12*LED*7W,
5700LM, 4000K,
included
metal, crystal

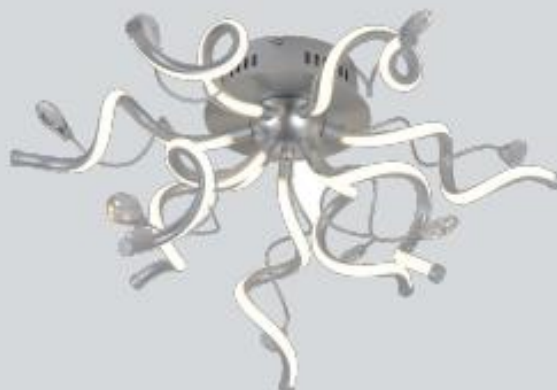

2387-2W
D165*W270*H230
2*LED*6W,
820LM, 4000K,
included
metal, crystal

2387-9U
D530*H280
9*LED*6W,
3600LM, 4000K,
included
metal, crystal

SILVER
SILBER
СЕРЕБРЯНЫЙ

CLEAR CRYSTAL
KLARER KRISTALL
ПРОЗРАЧНЫЙ
ХРУСТАЛЬ

WHITE ACRYL
WEIß ACRYL
БЕЛЫЙ АКРИЛ

310

DEVICE MODERN LED



2388-9U
D350*H120
3*LED*2W + 3*LED*3W
+ 3*LED*5W, 2040LM,
3000-6000K, included
metal, acryl



2388-15U
D450*H120
4*LED*2W + 6*LED*3W
+ 5*LED*5W, 3480LM,
3000-6000K, included
metal, acryl

WHITE
WEIß
БЕЛЫЙ

WHITE ACRYL
WEIß ACRYL
БЕЛЫЙ АКРИЛ

311

MODERN LED| ANNULI

Потолочные светильники ANNULI стали продолжением коллекции подвесов, которые вошли в наш каталог в прошлом году.

7 колец «пончиков» расположены на разной высоте от основания.
Два цвета на выбор – кофейный или серебряный.



2419-7U
D565*H315
7*LED*8W,
7280LM, 4000K,
included
metal, acryl



2418-7U
D565*H315
7*LED*8W,
7280LM, 4000K,
included
metal, acryl

МЕТАЛЛИЧЕСКИЙ КАРКАС
ОКРАШЕН В КОФЕЙНЫЙ ИЛИ СЕРЕБРЯНЫЙ
ЦВЕТ
АКРИЛОВЫЙ РАССЕЙВАТЕЛЬ БЕЛОГО
ЦВЕТА



MODERN LED| KINESCOPE

Широкая коллекция светильников **KINESCOPE** выполнена в 4 цветах – черный, белый, серебряный и золотой.

Технологичная конструкции сочетаются с оригинальным дизайном плафонов.

Настенно-потолочные светильники с одним и двумя плафонами оснащены поворотным механизмом, могут быть использованы как на потолке, так и на стене.

Лампы GU10 не входят в комплект, по желанию можно использовать разные типы этих ламп – накаливания или LED.

МЕТАЛЛИЧЕСКИЙ КАРКАС
ОКРАШЕН В ЧЕРНЫЙ, БЕЛЫЙ, СЕРЕБРЯНЫЙ
ИЛИ ЗОЛОТОЙ ЦВЕТ
ЛАМПЫ GU10 НЕ ВХОДЯТ В КОМПЛЕКТ



MODERN LED| KINESCOPE

Широкая коллекция светильников KINESCOPE выполнена в 4 цветах – черный, белый, серебряный и золотой.

Технологичная конструкции сочетаются с оригинальным дизайном плафонов.

Настенно-потолочные светильники с одним и двумя плафонами оснащены поворотным механизмом, могут быть использованы как на потолке, так и на стене.

Лампы GU10 не входят в комплект, по желанию можно использовать разные типы этих ламп – накаливания или LED.

МЕТАЛЛИЧЕСКИЙ КАРКАС
ОКРАШЕН В ЧЕРНЫЙ, БЕЛЫЙ, СЕРЕБРЯНЫЙ
ИЛИ ЗОЛОТОЙ ЦВЕТ
ЛАМПЫ GU10 НЕ ВХОДЯТ В КОМПЛЕКТ

KINESCOPE
MODERN LED

2453-1P
D65*H260/1260
1*GU10LED*5W,
excluded
metal

2453-2U
L190*W65*H175
2*GU10LED*5W,
excluded
metal

2453-1U
L130*W65*H175
1*GU10LED*5W,
excluded
metal

2453-1C
D65*H180
1*GU10LED*5W,
excluded
metal

2454-1P
D65*H260/1260
1*GU10LED*5W,
excluded
metal

2455-1P
D65*H260/1260
1*GU10LED*5W,
excluded
metal

2454-1C
D65*H180
1*GU10LED*5W,
excluded
metal

2454-2U
L190*W65*H175
2*GU10LED*5W,
excluded
metal

2455-1U
L130*W65*H175
1*GU10LED*5W,
excluded
metal

2455-2U
L190*W65*H175
2*GU10LED*5W,
excluded
metal

2455-1C
D65*H180
1*GU10LED*5W,
excluded
metal

2454-1U
L130*W65*H175
1*GU10LED*5W,
excluded
metal

WHITE
WEIß
БЕЛЫЙ

MATT SILVER
MATT SILBER
МАТОВЫЙ СЕРЕБРЯНЫЙ

LIGHT GOLD
HELLES GOLD
СВЕТЛОЕ ЗОЛОТО

MODERN LED| ECKIG, OPTICA

Настенные светильники ECKIG с оригинальным прямоугольным дизайном представлены в двух цветах – черный и белый, оснащены выключателем.

Настенно-потолочные светильники OPTICA создают точечное освещение, при этом угол освещения можно менять поворачивая внутреннее кольцо – чем больше выдвинуто кольцо – тем уже пучок света, чем меньше выдвинуто кольцо – тем шире пучок и более рассеянный свет.

ECKIG MODERN LED



2403-1W
D120*W35*H165
1*LED*2W,
160LM, 4000K,
included
metal



2402-1W
D120*W35*H165
1*LED*2W,
160LM, 4000K,
included
metal

WHITE
WEIß
БЕЛЫЙ

BLACK
SCHWARZ
ЧЕРНЫЙ

OPTICA MODERN LED



2414-1W
D120*H230
1*LED*12W,
960LM, 4000K,
included
metal



2415-1W
D120*H230
1*LED*12W,
960LM, 4000K,
included
metal



WHITE
WEIß
БЕЛЫЙ

BLACK
SCHWARZ
ЧЕРНЫЙ



МЕТАЛЛИЧЕСКИЙ КАРКАС ОКРАШЕН В БЕЛЫЙ ИЛИ ЧЕРНЫЙ ЦВЕТ

MODERN LED| ILLUSIO

Настенные светильники ILLUSIO предлагают разные световые сценарии.

Кроме плафона со встроенным модулем LED, каркас по внутреннему периметру так же оснащен LED.

Для выбора источника света на каркасе встроены два выключателя.

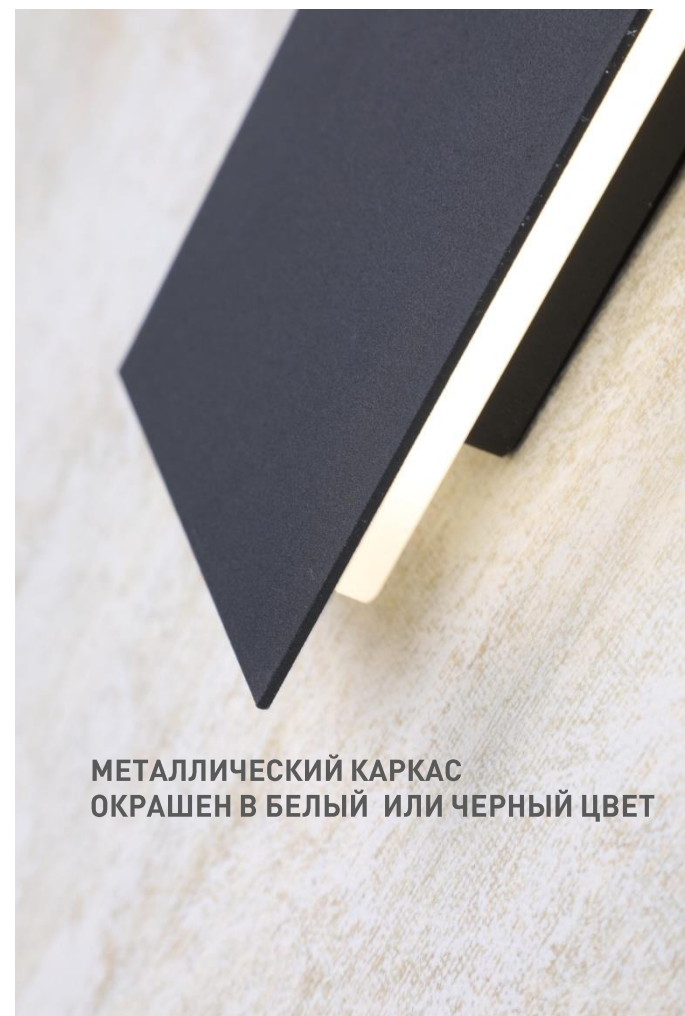

2410-2W
D80*W150*H240
1*LED*2W +
1*LED*8W,
720LM, 4000K,
included
metal

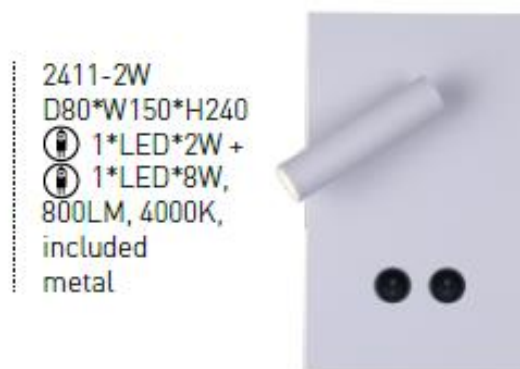

2411-2W
D80*W150*H240
1*LED*2W +
1*LED*8W,
800LM, 4000K,
included
metal



2412-2W
D80*W140*H450
1*LED*2W +
1*LED*16W,
1440LM, 4000K,
included
metal



2413-2W
D80*W140*H450
1*LED*2W +
1*LED*16W,
1440LM, 4000K,
included
metal

BLACK
SCHWARZ
ЧЕРНЫЙ

WHITE
WEIß
БЕЛЫЙ

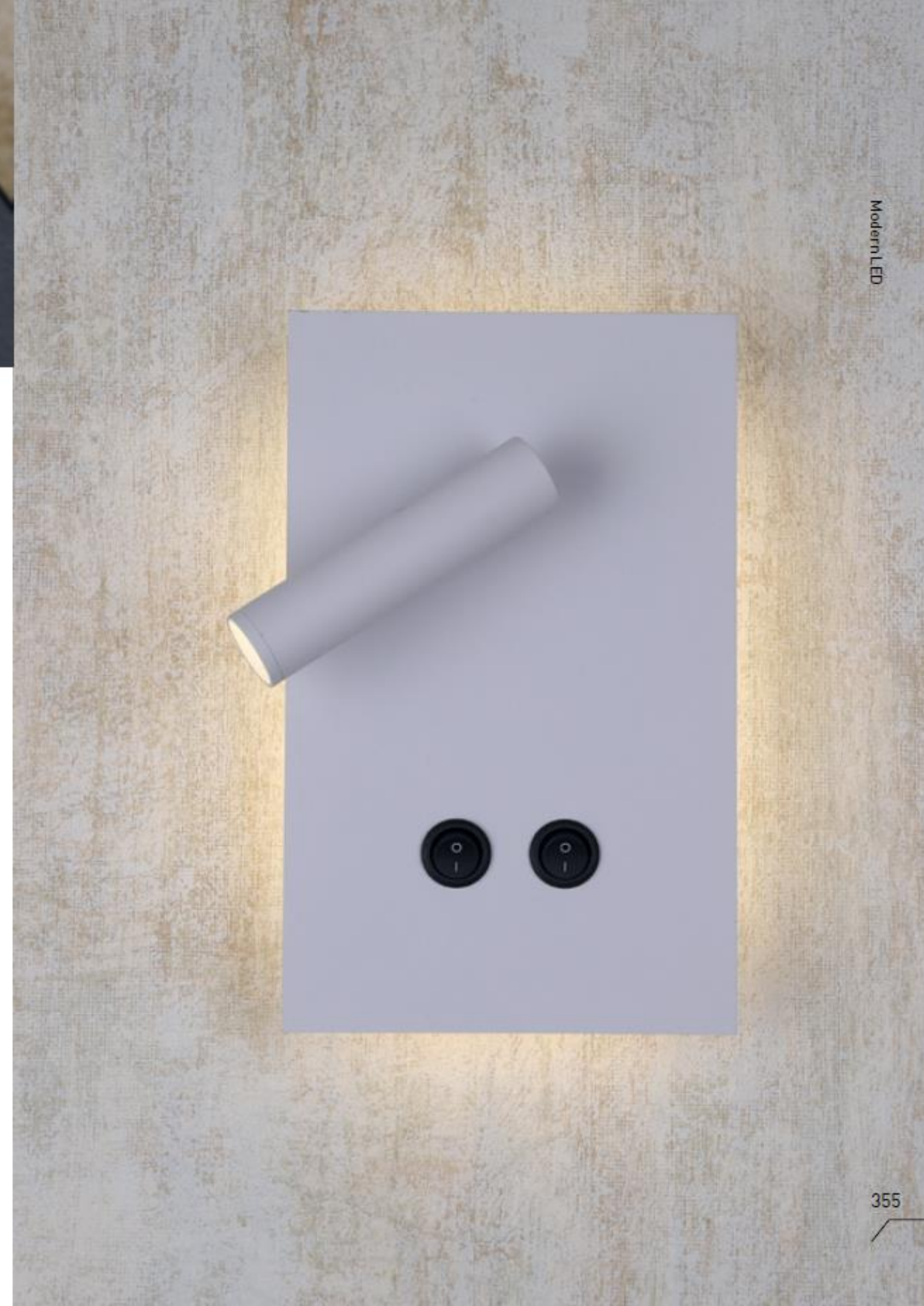

Ретро стиль снова входит в моду. И он становится более футуристичным и ярким. Светильники в стиле LOFT были весьма популярны еще в 1940 годах в США. Зарождение стиля лофт пришлось на кризис Америке, когда многие предприниматели покидали центр и переезжали на окраину городов, так как не могли больше платить за складские помещения. Оставленное пространство постепенно наполняла творческая богема, превращая невзрачные кирпичные стены в открытые выставки работ. Но наступление богемной эпохи 50-х годов возвело предметы в стиле лофт в ранг модного и стильного аксессуара. Светильники в этом стиле все чаще стали появляться в мастерских художников и дизайнеров, а позже и в квартирах жителей мегаполисов.

На сегодняшний момент светильники в стиле LOFT чрезвычайно популярны. Их можно встретить в городских квартирах, ресторанах, барах, дизайнерских студиях.

Особенность этого стиля - Наличие индустриальных элементов: трубы, железобетонные конструкции, использование специфических материалов – необработанное дерево, цемент, железная арматура, сочетание новых техник со старыми необработанными поверхностями.



LOFT| KORB, DIMIDIUM

Коллекции **KORB** и **DIMIDIUM** – это подвесы, каркас которых выполнен из спаянных между собой металлических трубочек.

Декоративным элементом служит вставка из ткани или стеклянный плафон.

МЕТАЛЛИЧЕСКИЙ КАРКАС
ОКРАШЕН ЧЕРНЫЙ ИЛИ ЗОЛОТОЙ ЦВЕТ.
ХЛОПКОВАЯ ТКАНЬ СЕРОГО ЦВЕТА
СТЕКЛЯННЫЕ ПЛАФОН БЕЛОГО ЦВЕТА

DIMIDIUM LOFT

2372-1P
D450*H210/1270
1*E14*40W,
excluded
metal, glass



2371-1P
D450*H210/1270
1*E14*40W,
excluded
metal, glass

WHITE GLASS
WEIßES GLAS
БЕЛОЕ СТЕКЛО

BLACK
SCHWARZ
ЧЕРНЫЙ

PAINTED GOLD
GEMALTES GOLD
ОКРАШЕННОЕ ЗОЛОТО

KORB LOFT

2363-2P
D450*H280/1340
1*E27*40W,
excluded
metal, fabric

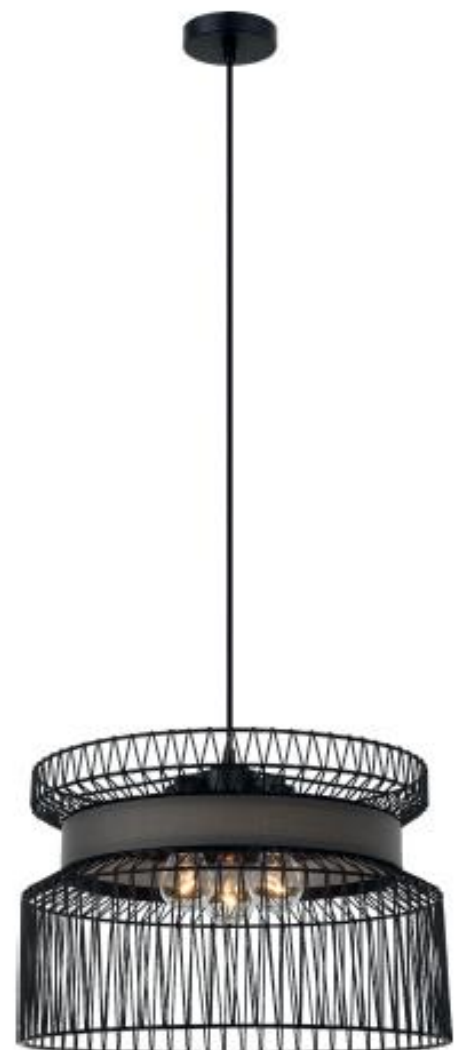

BLACK
SCHWARZ
ЧЕРНЫЙ

GREY FABRIC
GRAUES STOFF
СЕРАЯ ТКАНЬ



LOFT| KUGELN

KUGELN – коллекция светильников в стиле LOFT.

Шарообразные металлические плафоны окрашены в золотисто-бронзовый оттенок, каркас окрашен в черный цвет. Плафон настенного светильника и подвеса оснащен поворотным механизмом, Люстра на тросах подойдет к помещениям с любой высотой потолков.

Для более интересного эффекта, рекомендуем использовать для этой коллекции крупные лампы в ретро-стиле,

МЕТАЛЛИЧЕСКИЙ КАРКАС
ОКРАШЕН В ЧЕРНЫЙ И ЗОЛОТОЙ ЦВЕТ



2358-1W
L225*W155*H125
1*E27*40W,
excluded
metal

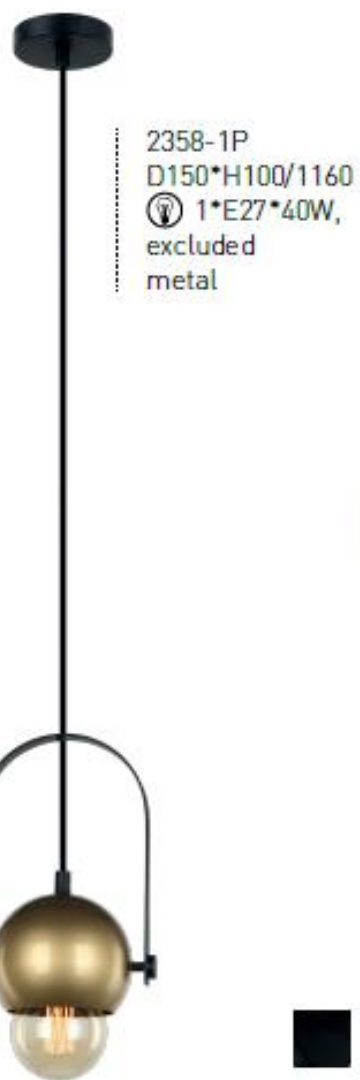

2358-1P
D150*H100/1160
1*E27*40W,
excluded
metal



2358-6P
D750*H240/1250
6*E27*40W,
excluded
metal



BLACK
SCHWARZ
ЧЕРНЫЙ

PAINTED GOLD
GEMALTES GOLD
ОКРАШЕННОЕ ЗОЛОТО

LOFT| MARGARITA

Каркасы из спаянных металлических проволочек – один из ярких и популярных стилистических решений в стиле LOFT

Коллекция **MARGARITA** предлагает широкий выбор вариантов:

- округлая или вытянутая форма,
- черный или золотой цвет,
- 1 или 3 плафона – выдувное стекло белого цвета

MARGARITA LOFT



2367-3P
D300*H610/1660
3*G9*25W,
excluded
metal, glass



2368-3P
D300*H610/1660
3*G9*25W,
excluded
metal, glass



2370-3P
D430*H315/1370
3*G9*25W,
excluded
metal, glass



2370-1P
D430*H315/1370
1*E27*40W,
excluded
metal, glass



2369-1P
D430*H315/1370
1*E27*40W,
excluded
metal, glass



2369-3P
D430*H315/1370
3*G9*25W,
excluded
metal, glass

МЕТАЛЛИЧЕСКИЙ КАРКАС
ОКРАШЕН В ЧЕРНЫЙ ИЛИ ЗОЛОТОЙ ЦВЕТ
ПЛАФОНЫ ИЗ БЕЛОГО ВЫДУВНОГО СТЕКЛА

MIRROR LAMPS

7

Оживить интерьер и придать ему особый шик можно с помощью так называемых картинных подсветок.

Они помогут расставить необходимые акценты, создать уютную атмосферу, привлечь внимание к предметам интерьера – картинам, скульптурам, зеркалам.

Дополнительный свет выполняет следующие функции:

- выделяет отдельные элементы (подрамника, полотна, зонирование помещения);
- замещает торшер в темное время суток;
- отвечает за эстетическое наслаждение, так как может рассматриваться как элемент декора, дополняющим стиль.

Полотна не должны быть короче подсветки. Идеальный размер – 2/3 от длины подсвечиваемого элемента. Чтобы не повредить поверхность, рекомендуют располагать источник света не менее, чем в 20 см от картины, а в некоторых случаях в 50 см.

Когда есть необходимость в направленной подсветке, имеет смысл остановиться на поворотных моделях светильников.

Картинные подсветки LED – новинка в нашем ассортименте, они представлены как в классическом, так и в современном стилях, некоторые даже обладают IP 44, что позволяет использовать их во влажных помещениях.



MIRROR LAMP | VEXILLUM, STRENUUS

Картинные подсветки в современном стиле чаще всего выполнены в цвете хром или серебро.

VEXILLUM – коллекция «плоских» подсветок – они не удалены от стены на кронштейнах, как обычные подсветки, а максимально с ней приближены. Такие подсветки равномерно освещают пространство вокруг. Поэтому удобнее всего использовать эти подсветки вокруг зеркал, располагая сверху или с двух сторон от зеркала. в этом случае в зеркале вы увидите хорошо и равномерно освещенное изображение.

STRENUUS – коллекция подсветок в трех размерах – от 455 до 895мм. Тонкий изящный источник света оснащен поворотным механизмом, чтобы выбрать лучший ракурс освещения объекта.

МЕТАЛЛИЧЕСКИЙ КАРКАС
ОКРАШЕН В СЕРЕБРЯНЫЙ ЦВЕТ ИЛИ В ЦВЕТ
ХРОМ.
БЕЛЫЙ АКРИЛОВЫЙ РАССЕИВАТЕЛЬ

VEXILLUM MIRROR



2427-2W
D70*W630*H58
1*LED*8W,
600LM, 4000K,
included
metal, acryl



2427-3W
D70*W930*H58
1*LED*18W,
1110LM, 4000K,
included
metal, acryl



2427-1W
D70*W445*H58
1*LED*4W,
252LM, 4000K,
included
metal, acryl

SILVER
SILBER
СЕРЕБРЯНЫЙ

WHITE ACRYL
WEIß ACRYL
БЕЛЫЙ АКРИЛ

STRENUUS MIRROR



2431-2W
D145*W600*H195
1*LED*12W,
908LM, 4000K,
included
metal, acryl



2431-3W
D145*W895*H195
1*LED*18W,
1257LM, 4000K,
included
metal, acryl

2431-1W
D145*W455*H195
1*LED*8W,
620LM, 4000K,
included
metal, acryl



CHROME
CHROM
ХРОМ

WHITE ACRYL
WEIß ACRYL
БЕЛЫЙ АКРИЛ

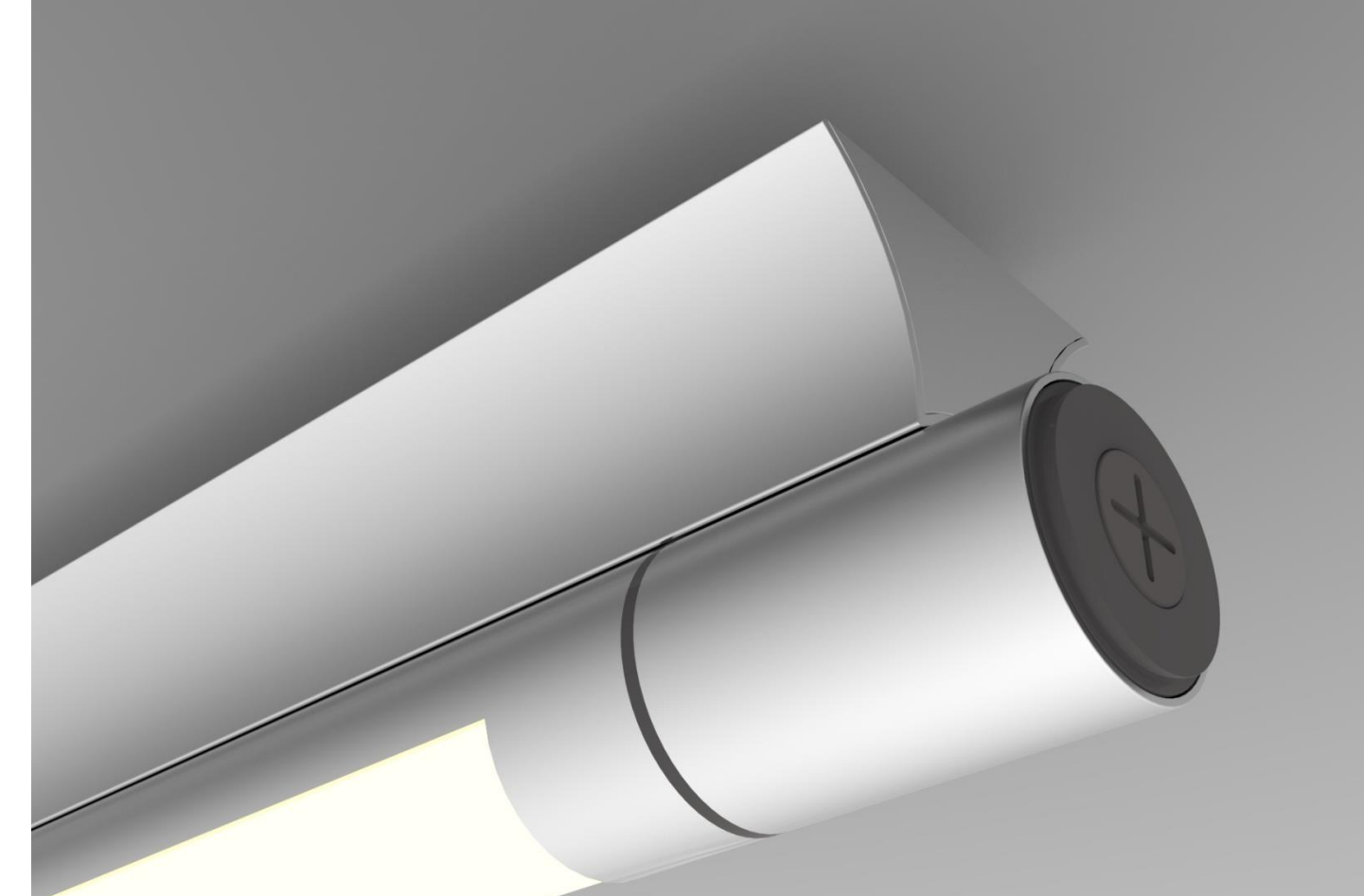

MIRROR LAMP | SCRIPTOR

Коллекция **SKRIPTOR** выполнена в минималистичном дизайне. Мы предлагаем коллекцию в двух цветах – хром и черный, и трех размерах.

Светильники имеют IP44, что позволяе их использовать во влажных помещениях.

SCRIPTOR IP44 MIRROR

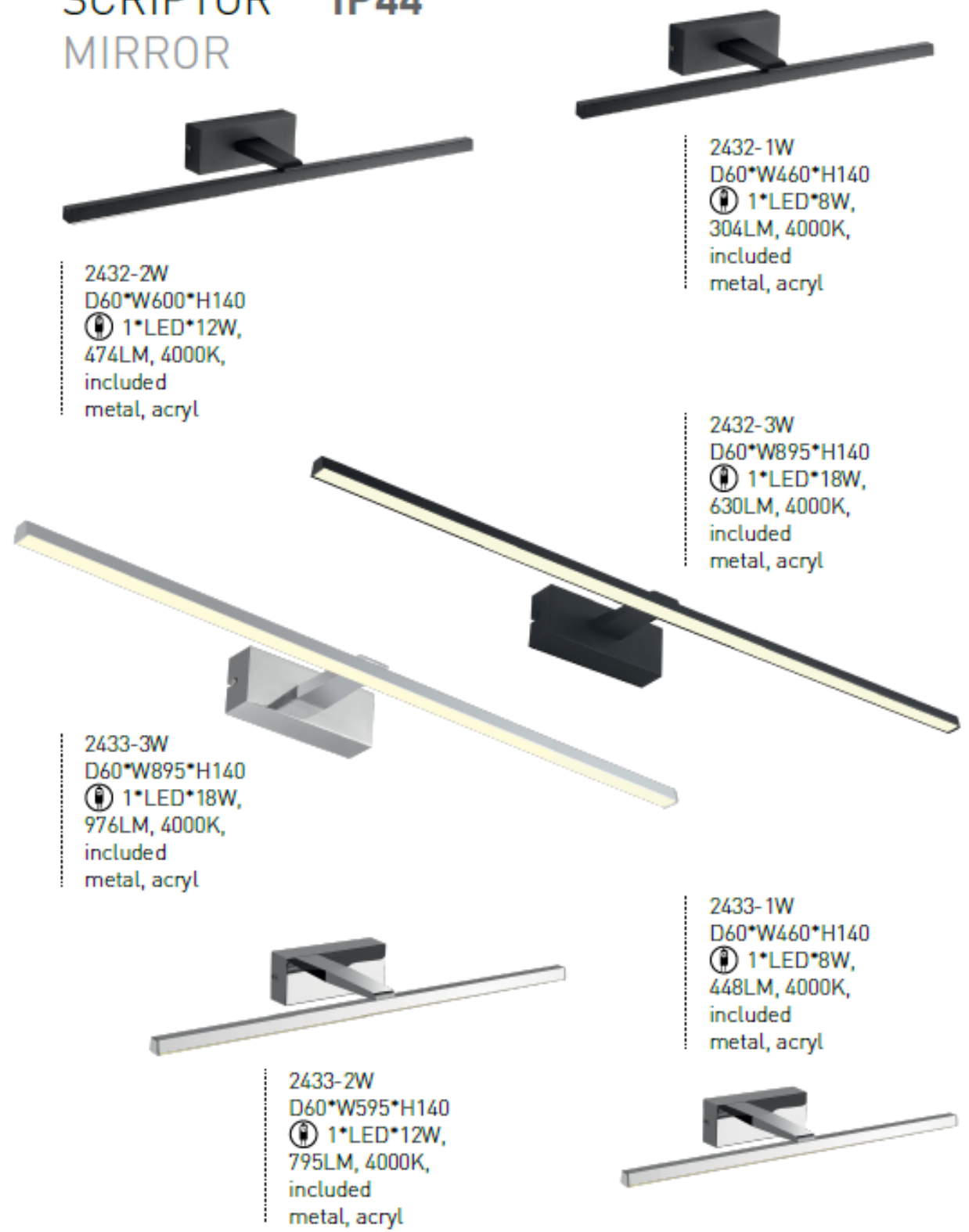

МЕТАЛЛИЧЕСКИЙ КАРКАС ОКРАШЕН В ЧЕРНЫЙ ЦВЕТ ИЛИ ЦВЕТ ХРОМ. БЕЛЫЙ АКРИЛОВЫЙ РАССЕИВАТЕЛЬ.

- BLACK SCHWARZ ЧЕРНЫЙ
- CHROME CHROM ХРОМ
- WHITE ACRYL WEIß ACRYL БЕЛЫЙ АКРИЛ

Favourite 2019 - Mirror

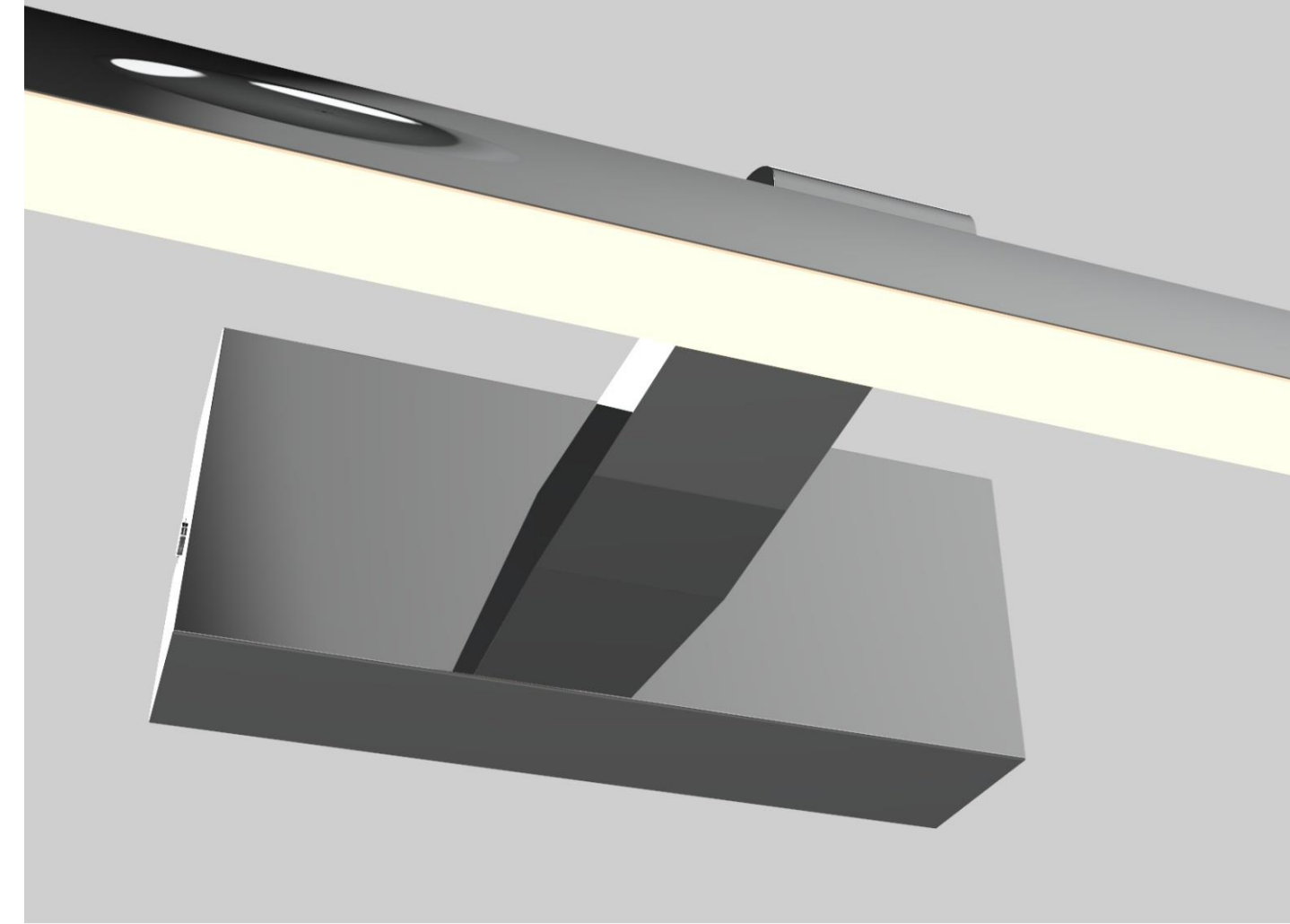

MIRROR LAMP| BIOFIELD, AUCTOR

BIOFIELD – светильники выполнены в белом цвете, оригинальный «космический» дизайн не оставит равнодушными любителей современного стиля и стиля хайтек. LE расположен по периметру плафона с внутренней и внешней стороны, что обеспечивает двойной поток света.

AUCTOR – подвески в цвете хром. Кронштейн с тонкими направляющими оснащен поворотным механизмом как основания, так и у источника света – тонких металлических трубок со встроенным LED.

BIOFIELD MIRROR

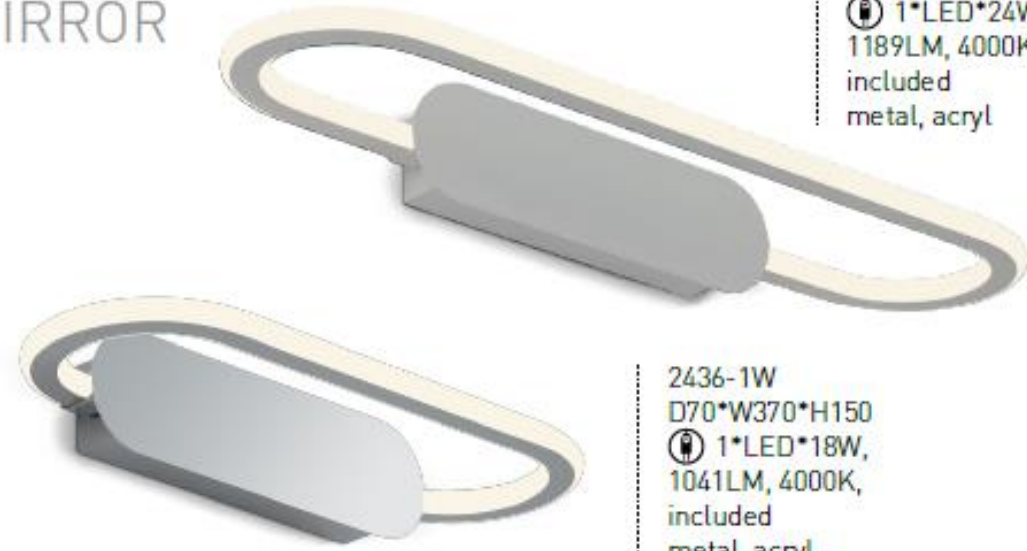

2436-2W
D70*W520*H150
1*LED*24W,
1189LM, 4000K,
included
metal, acryl

2436-1W
D70*W370*H150
1*LED*18W,
1041LM, 4000K,
included
metal, acryl

WHITE
WEIß
БЕЛЫЙ

WHITE ACRYL
WEIß ACRYL
БЕЛЫЙ АКРИЛ

AUCTOR MIRROR

2428-2W
D55*W640*H180
1*LED*12W,
870LM, 4000K,
included
metal, acryl



2428-1W
D55*W380*H180
1*LED*5W,
335LM, 4000K,
included
metal, acryl



CHROME
CHROM
ХРОМ

WHITE ACRYL
WEIß ACRYL
БЕЛЫЙ АКРИЛ

МЕТАЛЛИЧЕСКИЙ КАРКАС
ОКРАШЕН В БЕЛЫЙ ЦВЕТ ИЛИ ЦВЕТ ХРОМ
БЕЛЫЙ АКРИЛОВЫЙ РАССЕИВАТЕЛЬ

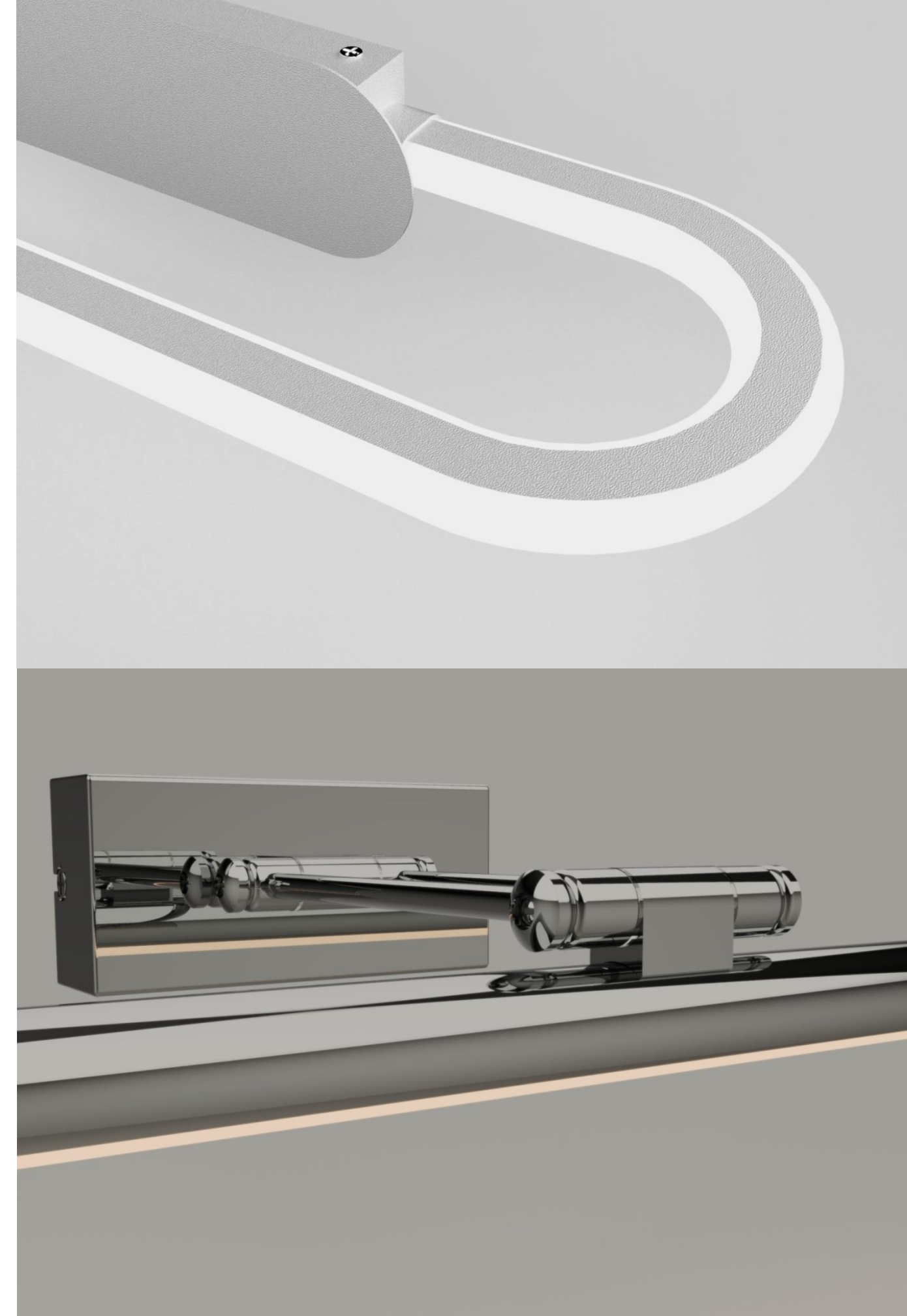

MIRROR LAMP | PRAESENS

PRAESENS – архитектурная коллекция подсветок в двух цветах.

В белом цвете дизайн каркаса более округлый, LED встроен во внутреннюю часть каркаса и светит отраженным от настенной части светильника светом.

Светильники в черном цвете имеют дизайн с четкими гранями. LED так же встроен во внутреннюю часть каркаса.

Такие светильники предназначены для более рассеянного света – легкой подсветки, создания определенного образа интерьера.

PRAESENS MIRROR



2408-1W
D50*W280*H120
1*LED*9W,
720LM, 4000K,
included
metal, acryl

2408-2W
D50*W480*H120
1*LED*18W,
1440LM, 4000K,
included
metal, acryl



2409-1W
D50*W230*H100
1*LED*9W,
720LM, 4000K,
included
metal, acryl



2409-2W
D50*W460*H100
1*LED*18W,
1440LM, 4000K,
included
metal, acryl



МЕТАЛЛИЧЕСКИЙ КАРКАС
ОКРАШЕН В БЕЛЫЙ ИЛИ ЧЕРНЫЙ ЦВЕТ
БЕЛЫЙ АКРИЛОВЫЙ РАССЕИВАТЕЛЬ



MIRROR LAMP | SCRIPTOR

Коллекции ILLUMENTI, NOTUM и ARTIFEX созданы в классическом стиле и предлагаются в цвете бронза и хром.

Декоративные элементы – такие как рифление поверхности, декоративные наконечники и бронзовые узорные орнаменты придают более торжественный и нарядный образ этим светильникам.

Все источники света оснащены поворотным механизмом.

Большой размерный выбор.

МЕТАЛЛИЧЕСКИЙ КАРКАС В ЦВЕТЕ БРОНЗА ИЛИ ХРОМ.

БЕЛЫЙ АКРИЛОВЫЙ РАССЕИВАТЕЛЬ

ILLUMENTI MIRROR

2429-2W
D100*W635*H160
1*LED*12W,
755LM, 4000K,
included
metal, acryl

2429-1W
D100*W495*H160
1*LED*8W,
482LM, 4000K,
included
metal, acryl

WHITE
WEIß
БЕЛЫЙ

WHITE ACRYL
WEIß ACRYL
БЕЛЫЙ АКРИЛ

NOTUM MIRROR

2430-2W
D100*W710*H185
1*LED*12W,
837LM, 4000K,
included
metal, acryl

2430-1W
D100*W570*H185
1*LED*8W,
548LM, 4000K,
included
metal, acryl

BRASS
MESSING
БРОНЗОВЫЙ

WHITE ACRYL
WEIß ACRYL
БЕЛЫЙ АКРИЛ

ARTIFEX MIRROR

2434-1W
D105*W570*H180
1*LED*8W,
392LM, 4000K,
included
metal, acryl

2434-2W
D105*W710*H180
1*LED*12W,
560LM, 4000K,
included
metal, acryl

2435-1W
D105*W570*H180
1*LED*8W,
392LM, 4000K,
included
metal, acryl

2435-2W
D105*W710*H180
1*LED*12W,
560LM, 4000K,
included
metal, acryl

CHROME
CHROM
ХРОМ

BRASS
MESSING
БРОНЗОВЫЙ

WHITE ACRYL
WEIß ACRYL
БЕЛЫЙ АКРИЛ

MIRROR LAMP | CONDITOR RELATOR

Коллекция **CONDITOR** представлена в двух цветах – хром и латунь. Цвет латуни более теплый и золотистый, чем цвет бронзы.

Изящная настенная чашка соединяется поворотным механизмом с округлым кронштейном, который, в свою очередь, соединяется так же поворотным механизмом с источником света.

RELATOR – подсветки в стиле Ар Декс с одной стороны – лаконичный дизайн с другой стороны изящный декор в виде хрустального многогранника. Два цвета на выбор – латунь и хром.

МЕТАЛЛИЧЕСКИЙ КАРКАС
В ЦВЕТЕ ХРОМ ИЛИ ЛАТУНЬ
БЕЛЫЙ АКРИЛОВЫЙ РАССЕИВАТЕЛЬ
ХРУСТАЛЬ ВЫСШЕГО КАЧЕСТВА

CONDITOR MIRROR



2437-1W
D100*W550*H205
1*LED*8W,
490LM, 4000K,
included
metal, acryl

2437-2W
D100*W690*H205
1*LED*12W,
773LM, 4000K,
included
metal, acryl

2438-1W
D100*W550*H205
1*LED*8W,
490LM, 4000K,
included
metal, acryl



2438-2W
D100*W690*H205
1*LED*12W,
773LM, 4000K,
included
metal, acryl

RELATOR MIRROR



2439-1W
D65*W655*H165
1*LED*8W,
603LM, 4000K,
included
metal, acryl, crystal

2439-2W
D65*W795*H165
1*LED*12W,
745LM, 4000K,
included
metal, acryl, crystal

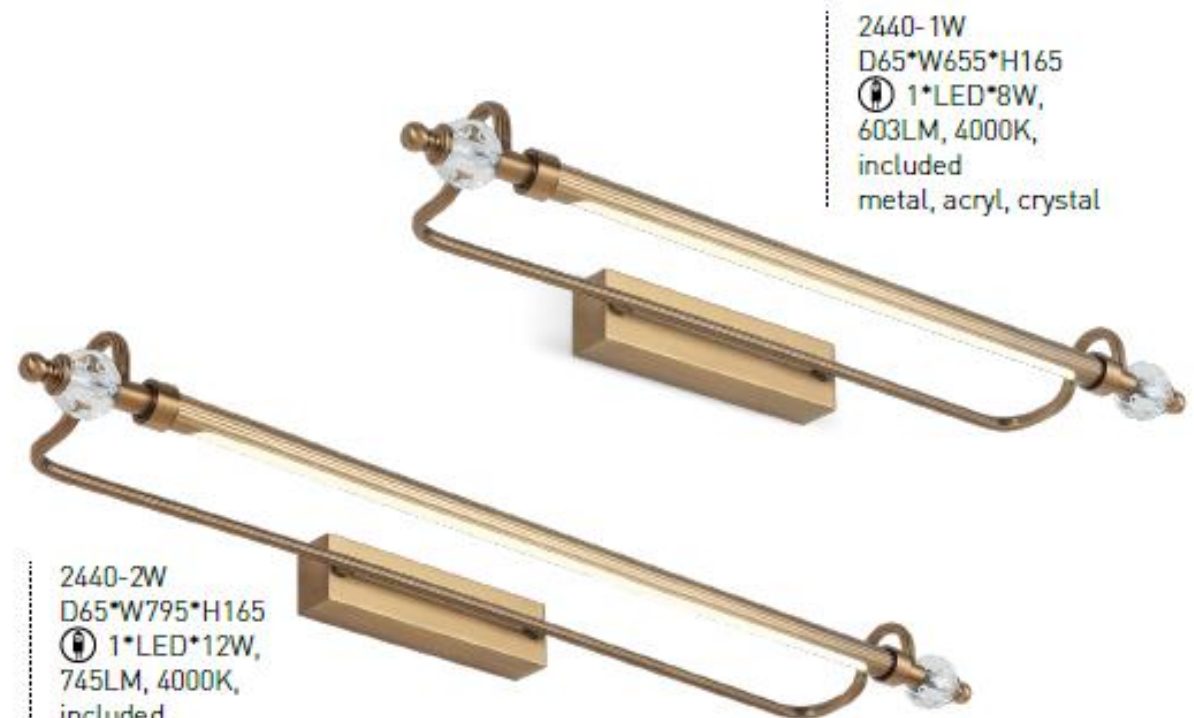

2440-1W
D65*W655*H165
1*LED*8W,
603LM, 4000K,
included
metal, acryl, crystal

2440-2W
D65*W795*H165
1*LED*12W,
745LM, 4000K,
included
metal, acryl, crystal

CHROME
CHROM
ХРОМ

BRONZE
MESSING
ЛАТУНЬ

WHITE ACRYL
WEIß ACRYL
БЕЛЫЙ АКРИЛ

CHROME
CHROM
ХРОМ

BRONZE
MESSING
ЛАТУНЬ

CLEAR CRYSTAL
KLARER KRISTALL
ПРОЗРАЧНЫЙ
ХРУСТАЛЬ

WHITE ACRYL
WEIß ACRYL
БЕЛЫЙ АКРИЛ

Светильники TECHNO-LED от FAVOURITE – это КОНСТРУКТИВИЗМ в современном прочтении, их отличают

- рациональность
- функциональность
- практичность
- отсутствие лишних деталей
- строгие геометрические формы
- никаких «украшательств» и декора

В последнее время такие светильники все чаще находят свое применение в домашних интерьерах.

Это стимулирует нас к разработке технических моделей, удобных в применении и монтаже, а главное, хорошо сочетающихся с интерьерными светильниками

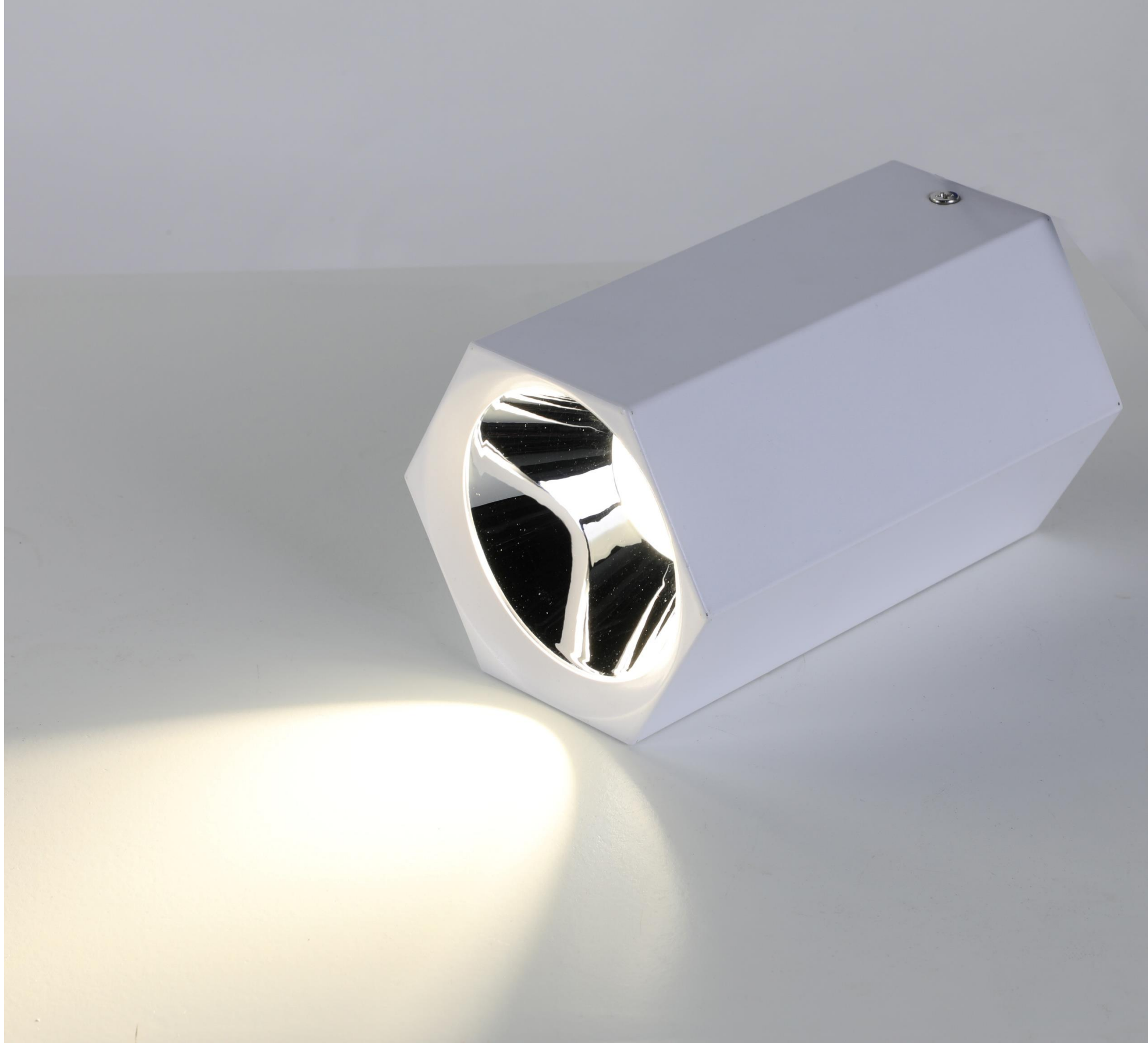

TECHNO-LED HEXAHEDRON, TETRAHEDRON

Представляем потолочные светильники в виде четырех и шести угольных вытянутых цилиндров со встроенным источником света LED.

Шестиугольники в черном и белом цвете с круглым хромым отражателем в виде воронки равномерно рассеивают свет по окружности.

Четырехугольный светильник представлен в черном цвете с медным рассеивателем и в белом цвете с хромым рассеивателем. При этом рассеиватель имеет с краю квадратную форму, которая округляется в глубину. Поэтому поток света так же имеет более квадратную форму, что, в прочем, мало заметно при большом удалении светильника от объекта освещения.

МЕТАЛЛИЧЕСКИЙ КАРКАС
ОКРАШЕН В БЕЛЫЙ ИЛИ ЧЕРНЫЙ ЦВЕТ.

HEXAHEDRON
TECHNO-LED

2396-1U
D100*H145
1*LED*12W,
960LM, 4000K,
included
metal



BLACK
SCHWARZ
ЧЕРНЫЙ

2397-1U
D100*H145
1*LED*12W,
960LM, 4000K,
included
metal



WHITE
WEIß
БЕЛЫЙ

TETRAHEDRON
TECHNO-LED

2400-1U
L74*W74*H140
1*LED*12W,
960LM, 4000K,
included
metal



BLACK
SCHWARZ
ЧЕРНЫЙ

2401-1U
L74*W74*H140
1*LED*12W,
960LM, 4000K,
included
metal



WHITE
WEIß
БЕЛЫЙ

TECHNO-LED| CARDINE

Коллекция **CARDINE** представлена в двух цветах – полностью черный или белый в черной декоративной рамкой. Это изящные встраиваемые светильники на 1 или 2 лампы.

При этом цоколь со встроенным LED имеет округлую форму и оснащен поворотным механизмом, благодаря чему можно направлять поток света в разные стороны.

Глубина врезки светильника составля всего 35мм.

МЕТАЛЛИЧЕСКИЙ КАРКАС
ОКРАШЕН В БЕЛЫЙ ИЛИ ЧЕРНЫЙ ЦВЕТ.

CARDINE TECHNO-LED



2416-1U
L118*W118*H35,
cutout:D95
① 1*LED*5W,
400LM, 4000K,
included
metal



2416-2U
L230*W120*H35,
cutout:L190*W95
② 2*LED*5W,
800LM, 4000K,
included
metal

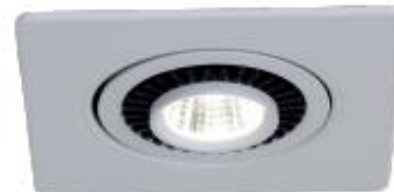

2417-1U
L118*W118*H35,
cutout:L95*W95
① 1*LED*5W,
400LM, 4000K,
included
metal

2417-2U
L230*W120*H35,
cutout:L190*W95
② 2*LED*5W,
800LM, 4000K,
included
metal



BLACK
SCHWARZ
ЧЕРНЫЙ

WHITE
WEIß
БЕЛЫЙ



СПАСИБО ЗА ВНИМАНИЕ!

www.favourite-light.ru
[@favourite_light](https://www.instagram.com/favourite_light)



НАЗАД