



# НОВИНКИ

2022

## CLASSIC MIDAS

CRYSTAL

COUNTRY

MODERN

MIRROR

OUTDOOR

Luxury коллекция Midas выполнена в классическом стиле. Главный декор коллекции – это стеклянные пластины, напоминающие тающие куски льда, частично покрытые позолотой 24K и изготовленные по муранской технологии.

Каскадный каркас светильников выполнен в цвете золотой латуни. Коллекция состоит из подвесных люстр на 12 и 25 ламп и настенного светильника на 1 лампу.

Нанесение золота в 24K проводится гальваническим методом. Изделия загружают в гальваническую ванну (ёмкость из диэлектрика), наполненную электролитом и снабженную анодами, а также устройствами для перемешивания раствора и поддержания температуры. При пропускании постоянного тока, исходя из количества пропущенного электричества и выхода по току, на изделия осаждают слой золота заданной толщины.

## MIDAS CLASSIC

3017-12P  
D610\*H885/1860  
⦿ 12\*E14\*40W,  
excluded  
metal, glass



3017-2W  
D155\*W310\*H270  
⦿ 2\*E14\*40W,  
excluded  
metal, glass



 GOLDEN BRASS  
GOLDENES MESSING  
ЗОЛОТАЯ ЛАТУНЬ



3017-25P  
D1000\*H1065/2040  
⦿ 25\*E14\*40W,  
excluded  
metal, glass

 AMBER GLASS  
BERNSTEIN GLAS  
СТЕКЛО ЯНТАРНОГО ЦВЕТА

CLASSIC MIDAS





## О МУРАНСКОЙ ТЕХНОЛОГИИ

Муранское (венецианское) стекло — стекло, изготовленное по старинным технологиям, возникшим на острове Мурано близ Венеции.

Процесс  
Изготовление любого стекла начинается с песка. Для производства муранского стекла традиционно использовался песок из французского леса Фонтенбло (один из чистейших в мире). Песок нагревается до температуры 1200—1400.



## О МУРАНСКОЙ ТЕХНОЛОГИИ

1 кракелированное стекло, украшенное сеткой трещин, полученных при мгновенном охлаждении горячего стекла.

2 цветное стекло (используются окиси цветных металлов: окись железа даёт зелёный цвет, кобальт — синий);

3 эмалированное и позолоченное стекло;

4 филигранное стекло, то есть бесцветное стекло, внутрь которого включены стеклянные нити;

5 молочное стекло: непрозрачное, молочного оттенка, полученное путём добавления в стеклянную массу окиси олова;

6 агатовое стекло, имитирующее узоры агата;

7 авантюриновое стекло, изобретённое муранскими мастерами в XVII веке: добавление меди в стеклянную массу позволяло получить эффект множества сверкающих точек;

8 мозаичное стекло, в том числе миллефиори (итал. millefiori — «тысяча цветов»), выглядящее как пёстрое поле, состоящее из отдельных звёздочек, цветочков, розеток;

## Разновидности муранского стекла

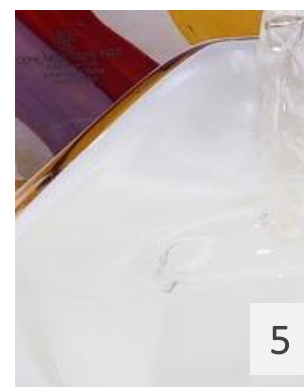
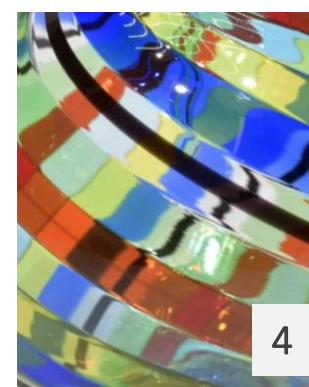
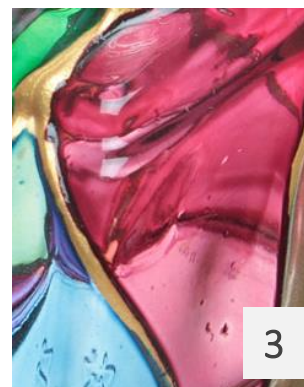
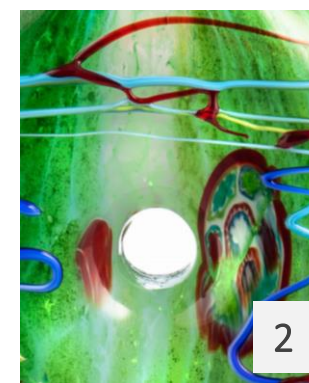

## Процесс





## CLASSIC FLAVUS

CRYSTAL

COUNTRY

MODERN

MIRROR

OUTDOOR

Каркас этой роскошной многослойной коллекции выполнен в цвете - матовое золото. Декоративные лепестки - из стекла двух цветов изготовлены по муранской технологии.

С данной технологией можно ознакомиться в коллекции [MIDAS](#)





## CLASSIC FLAVUS

CRYSTAL

COUNTRY

MODERN

MIRROR

OUTDOOR

Люстра может быть, как подвесной на тросах, так и потолочной.

Дорогое украшение больших гостиных в классическом стиле.

Коллекция: две подвесные люстры на 7 и 16 ламп, бра на 2 лампы

## FLAVUS CLASSIC

3016-7P  
D800\*H560/1535  
7\*E14\*40W,  
excluded  
metal, glass



3016-2W  
D190\*W350\*H350  
2\*E14\*40W,  
excluded  
metal, glass



3016-16P  
D1000\*H645/1620  
16\*E14\*40W,  
excluded  
metal, glass

 MATTE GOLD  
MATT GOLD  
МАТОВОЕ ЗОЛОТО

 GOLD-COLORED GLASS  
GOLDFARBENES GLAS  
СТЕКЛО ЦВЕТА ЗОЛОТА

 AMBER GLASS  
BERNSTEIN GLAS  
СТЕКЛО ЯНТАРНОГО ЦВЕТА

CLASSIC FLAVUS







# CLASSIC GEYSER



## CLASSIC GEYSER

CRYSTAL

COUNTRY

MODERN

MIRROR

OUTDOOR

Коллекция в стиле ренессанс. Вытянутые выдувные стеклянные цилиндрические плафоны разной высоты вручную изготавливаются из белого стекла. Внутри трехватный модуль LED.

Каркас - цвета латуни. Состав коллекции: потолочная люстра на 48 ламп и бра на 5 ламп.

При расчете площади освещения, необходимо применять понижающий коэффициент за счет матовых плафонов.



GEYSER  
CLASSIC



3015-5W  
D155\*W260\*H220  
5\*LED\*3W,  
1500LM, 3000K,  
included  
metal, glass



3015-48P  
D800\*H800  
48\*LED\*3W,  
14400LM, 3000K,  
included  
metal, glass



BRASS  
MESSING  
ЛАТУНЬ



WHITE GLASS  
WEISSES GLAS  
БЕЛОЕ СТЕКЛО



# CLASSIC GEYSER





## CLASSIC DOLOR

CRYSTAL

COUNTRY

MODERN

MIRROR

OUTDOOR

Отображение мотивов флористики в предметах интерьера всегда выглядит утонченно и изящно. Такое стремление естественно для человека, который является частью природы и хочет окружить себя красивыми вещами.





## CLASSIC DOLOR

CRYSTAL

COUNTRY

MODERN

MIRROR

OUTDOOR

Каркас коллекции цвета золота, декоративные лепестки из белого и серого стекла, хрусталь оригинальной прямоугольной формы высшего качества.

Коллекция:  
две подвесные люстры на 9 и 18 ламп, бра на 2 лампы

## DOLOR CLASSIC



2982-9P  
D510\*H380/1380  
9\*E14\*40W,  
excluded  
metal, glass,  
crystal



2982-2W  
D160\*W270\*H310  
2\*E14\*40W,  
excluded  
metal, glass,  
crystal



2982-18P  
D790\*H480/1480  
18\*E14\*40W,  
excluded  
metal, glass,  
crystal

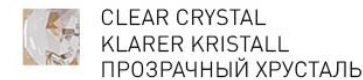



## CLASSIC INTERA

CRYSTAL

COUNTRY

MODERN

MIRROR

OUTDOOR

Еще одна коллекция, созданная в стиле флористики. Каркас цвета золота.

Особенность данной коллекции в чередовании прозрачных и матовых лепестков из стекла.

Каждый лепесток обладает крупным размером (25-30 см) и изготавливается вручную. Это изысканная нежная и воздушная коллекция.



INTERA  
CLASSIC



2983-13P  
D600\*H510/1510  
⬆️ 13\*E14\*40W,  
excluded  
metal, glass



GOLD  
GOLD  
ЗОЛОТО



2983-21P  
D800\*H610/1610  
⬆️ 21\*E14\*40W,  
excluded  
metal, glass



WHITE GLASS  
WEISSES GLAS  
БЕЛОЕ СТЕКЛО



CLEAR GLASS  
KLARGLAS  
ПРОЗРАЧНОЕ СТЕКЛО



CLASSIC INTERA





## CLASSIC BELUTA

CRYSTAL

COUNTRY

MODERN

MIRROR

OUTDOOR

Beluta, декоративные элементы которой напоминают крупный лист тропического дерева или перо райской птицы, окутает интерьер в неповторимый шарм.

Каркас цвета хром, лепестки из полупрозрачного стекла, декор в виде кристалла в золотом обрамлении на каждом лепестке.





## CLASSIC BELUTA

CRYSTAL

COUNTRY

MODERN

MIRROR

OUTDOOR

Благодаря разнообразию артикулов в коллекции, можно подобрать модель в помещение любой площади. Идеально впишется в над столом в обеденной зоне или в гостиной. Коллекция состоит из подвесных люстр на 5, 10, 12 ламп и бра на 2 лампы.



## BELUTA CLASSIC

3018-12P  
L1000\*W350\*H260/1230  
⦿ 12\*E14\*40W,  
excluded  
metal, glass, crystal



3018-5P  
D500\*H260/1230  
⦿ 5\*E14\*40W,  
excluded  
metal, glass,  
crystal



3018-10P  
D800\*H260/1230  
⦿ 10\*E14\*40W,  
excluded  
metal, glass, crystal



3018-2W  
D170\*W295\*H260  
⦿ 2\*E14\*40W,  
excluded  
metal, glass, crystal

 CHROME  
CHROM  
ХРОМ

 CRYSTAL IN GOLD FRAME  
KRISTALL IM GOLDENEN  
RAHMEN  
ХРУСТАЛЬ В ЗОЛОТОЙ ОПРАВЕ

 SEMI-TRANSPARENT GLASS  
HALBTRANSPARENTES GLAS  
ПОЛУПРОЗРАЧНОЕ СТЕКЛО

## CLASSIC OPERA

CRYSTAL

COUNTRY

MODERN

MIRROR

OUTDOOR

Коллекция Опера, созданная дизайнером Эрланом Айтимбетовым, получила награду в конкурсе на лучший дизайн светильников для бренда FAVOURITE в 2021 году.

Эта коллекция воплотила в себе сразу несколько модных тенденций: актуальная форма прямых рожков, металлическая изогнутая лента темно-коричневого цвета, стеклянные шары, нанизанные на рожки, каркас цвета латуни.

Коллекция включает в себя – подвесные люстры на 6 и 10 ламп, настольную лампу и настенный светильник на 1 лампу.

## OPERA CLASSIC

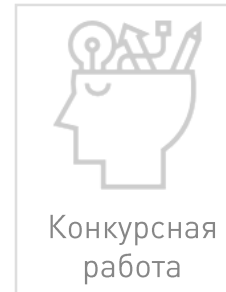

Конкурсная  
работа



2994-1T  
D280\*H510  
1\*E14\*40W,  
excluded  
metal, glass,  
fabric

2994-6P  
D700\*H685/1680  
6\*E14\*40W,  
excluded  
metal, glass,  
fabric

BRASS  
MESSING  
ЛАТУНЬ



2994-10P  
D980\*H685/1680  
10\*E14\*40W,  
excluded  
metal, glass,  
fabric



2994-1W  
D230\*W120\*H360  
1\*E14\*40W,  
excluded  
metal, glass,  
fabric

COFFEE  
KAFFEEBRAUN  
КОФЕЙНЫЙ

CLEAR GLASS  
KLARGLAS  
ПРОЗРАЧНОЕ СТЕКЛО

WHITE FABRIC  
WEISSER STOFF  
БЕЛАЯ ТКАНЬ



## CLASSIC NIMBUS

CRYSTAL

COUNTRY

MODERN

MIRROR

OUTDOOR

Лаконичность и простые прямые формы коллекции Nimbus делают ее незаменимой в любом интерьере, выполненном как в классических, так и в современных стилевых направлениях.





## CLASSIC NIMBUS

CRYSTAL

COUNTRY

MODERN

MIRROR

OUTDOOR

Рожки разной длины создают овальную форму каркаса, который выполнен в актуальном цвете латуни.

Выдвнутые конусообразные плафоны белого цвета изготовлены по технологии «дуплекс» (двойное стекло).

Коллекция включает в себя – подвесные люстры на 6, 10 ламп, бра на 1 лампу.

## NIMBUS CLASSIC

2996-6P  
D1000\*H750  
6\*E14\*40W,  
excluded  
metal, glass



2996-1W  
D210\*W100\*H280  
1\*E14\*40W,  
excluded  
metal, glass



2996-10P  
D1065\*H760  
10\*E14\*40W,  
excluded  
metal, glass

 BRASS  
MESSING  
ЛАТУНЬ

 MILKY WHITE GLASS  
MILCHIG-WEISSES GLAS  
БЕЛОЕ СТЕКЛО



## CLASSIC ETHER

CRYSTAL

COUNTRY

MODERN

MIRROR

OUTDOOR

Ether - стильная классическая коллекция в цвете латуни. Декор рожков в виде узорных выдувных стеклянных шаров янтарного цвета выполнен по муранской технологии.



## CLASSIC ETHER

CRYSTAL

COUNTRY

MODERN

MIRROR

OUTDOOR

Дополняет светильник декоративный стеклянный шар. Состав коллекции: подвесные люстры на 7 и 10 ламп, бра на 1 лампу.



## ETHER CLASSIC



2998-7P  
D690\*H625/1620  
Ⓛ 7\*E14\*40W,  
excluded  
metal, glass



2998-1W  
D200\*W120\*H350  
Ⓛ 1\*E14\*40W,  
excluded  
metal, glass



2998-10P  
D890\*H625/1620  
Ⓛ 10\*E14\*40W,  
excluded  
metal, glass

BRASS  
MESSING  
ЛАТУНЬ

WHITE GLASS  
WEISSES GLAS  
БЕЛОЕ СТЕКЛО

AMBER GLASS  
BERNSTEIN GLAS  
СТЕКЛО ЯНТАРНОГО ЦВЕТА



## CLASSIC TECTORIA

CRYSTAL

COUNTRY

MODERN

MIRROR

OUTDOOR

Компания Favourite разработала стильные и уникальные настенные светильники – Tectoria и Plunger. Плафон из натурального белого мрамора, каркас цвета латуни.

Сочетание латуни и мрамора всегда выглядит по-королевски роскошно и благородно.

Благодаря встроенной ленте LED в трех частях светильника, освещение - равномерное. Белый мрамор хорошо пропускает свет, который становится более мягким.

## TECTORIA CLASSIC



3000-1W  
D80\*W110\*H500  
LED\*40W,  
4800LM, 3000K,  
included  
metal, marble



BRASS  
MESSING  
ЛАТУНЬ



WHITE MARBLE  
WEISSER MARMOR  
БЕЛЫЙ МРАМОР





## CLASSIC TECTORIA





## CLASSIC PLUNGER

CRYSTAL

COUNTRY

MODERN

MIRROR

OUTDOOR

В коллекции Plunger представлены два настенных светильника высотой 500 и 700мм, что позволяет значительно расширить возможности оформления интерьеров.

Можно крепить как вертикально, так и горизонтально.

Подходит для подсветки предметов интерьера.

## PLUNGER CLASSIC

3012-2W  
D105\*W100\*H700  
LED\*38W,  
4800LM, 3000K  
included  
metal, marble



3011-2W  
D105\*W100\*H500  
LED\*22W,  
3800LM, 3000K,  
included  
metal, marble



 BRASS  
MESSING  
ЛАТУНЬ

 WHITE MARBLE  
WEISSER MARMOR  
БЕЛЫЙ МРАМОР

 SEMI-TRANSPARENT GLASS  
HALBTRANSPARENTES GLAS  
ПОЛУПРОЗРАЧНОЕ СТЕКЛО



## CLASSIC BLOB

CRYSTAL

COUNTRY

MODERN

MIRROR

OUTDOOR



Представляем вашему вниманию классическую коллекцию настенных светильников Blob. Каркас цвета латуни дополнен хромовой вставкой, имитирующей зеркало.

Плафоны выполнены из выдувного матового стекла. Коллекция в стиле фьюжн, сочетающая круглые и квадратные формы, разные фактуры и цвета, станет изысканной изюминкой интерьера.





3013-1W  
D200\*W240\*H240  
☹ 1\*G9\*40W,  
excluded  
metal, glass



3013-2W  
D200\*W440\*H240  
☹ 2\*G9\*40W,  
excluded  
metal, glass

 BRASS  
MESSING  
ЛАТУНЬ

 MIRROR  
SPIEGEL  
ХРОМ

 SEMI-TRANSPARENT GLASS  
HALBTRANSPARENTES GLAS  
ПОЛУПРОЗРАЧНОЕ СТЕКЛО



CLASSIC

## CRYSTAL MAGNITUDO

COUNTRY

MODERN

MIRROR

OUTDOOR

Обворожительная овальная люстра 2206-16C дополнила популярную коллекцию Magnitudo.

Каскад хрусталя пирамидальной вытянутой формы задает роскошный и элегантный внешний вид светильнику и всему интерьеру.

Сверкающие люстры отлично подойдут для украшения интерьера гостиной, столовой или спальни в современном классическом стиле. Вытянутые переливающиеся кристаллы, выполнены в форме драгоценных камней треугольной формы в разрезе.



2206-16C  
L1000\*W500\*H260/1760  
⦿ 16\*G9\*40W,  
excluded  
metal, crystal





CLASSIC

## CRYSTAL MAGNITUDO

COUNTRY

MODERN

MIRROR

OUTDOOR

### **Характерные свойства и достоинства хрустальных люстр**

1. Целостность и гармоничность. При правильном расположении люстры можно привлечь внимание к главным объектам интерьера.

2. Эстетика преломляющегося света. Такие люстры способны создавать блики на стенах. Они умиротворяют, расслабляют и оказывают полезное воздействие на психоэмоциональном уровне.

3. Длительный срок эксплуатации и легкий уход. Хрустальные элементы люстры изготавливают из крепких и стойких экологически чистых природных материалов, которые позволяют оставаться им сияющими и невредимыми даже при неблагоприятных обстоятельствах.

4. Хрустальная люстра современных стандартов без особых усилий поддается очистке, нужно только вовремя смахивать пыль.

4. Экономичность. Таким моделям присущи функции эффективного рассеивания и отражения, что экономит финансы, а также позволяет использовать лампочки небольшой мощности.





CLASSIC

CRYSTAL

COUNTRY TENTACOLI

MODERN

MIRROR

OUTDOOR

Коллекция Tentacoli выполнена в темно-коричневом цвете, плафоны из полупрозрачного стекла. Оптимальное решение для загородного дома, квартиры в стиле кантри, лофт или фьюжн.

Состав коллекции: подвесная люстра на 20 ламп и настенный светильник на 2 лампы.





CLASSIC

CRYSTAL

## COUNTRY TENTACOLI

MODERN

MIRROR

OUTDOOR

Деликатный темно-коричневый цвет и вытянутые тонкие плафоны из полупрозрачного стекла формируют элегантный образ светильников.

При расчете площади освещения, необходимо применять понижающий коэффициент из-за матовости плафонов.



TENTACOLI  
COUNTRY

3014-2W  
D215\*W280\*H280  
2\*LED\*3W,  
600LM, 3000K,  
included  
metal, glass



COFFEE  
KAFFEEBRAUN  
ТЕМНО-КОРИЧНЕВЫЙ



3014-20P  
D1200\*H680/1680  
20\*LED\*3W,  
6000LM, 3000K,  
included  
metal, glass

SEMI-TRANSPARENT GLASS  
HALBTRANSPARENTES GLAS  
ПОЛУПРОЗРАЧНОЕ СТЕКЛО



CLASSIC

CRYSTAL

## COUNTRY BRILLO

MODERN

MIRROR

OUTDOOR

Идеей коллекции Brillo послужил образ древа Эйва из фильма Аватар. Глядя на эту коллекцию чувствуется дух, пронизывающий все живое на планете.

Стилизация люстр под деревья и лианы с использованием стекла и хрусталя является одним из современных актуальных трендов.

Каркас цвета матового золота, каскад из хрустальных лепестков высшего качества наполнит пространство красивым объемным светом.



CLASSIC

CRYSTAL

## COUNTRY BRILLO

MODERN

MIRROR

OUTDOOR

Коллекция включает в себя:  
Подвесную люстру на 9 и 7  
ламп, а также настенный  
светильник на 1 лампу.

Компактная высота люстр  
позволит использовать их в  
помещениях с невысокими  
потолками.

## BRILLO COUNTRY



3003-9P  
D830\*H535/1535  
⦿ 9\*E14\*40W,  
excluded  
metal, crystal

3003-7P  
D710\*H490/1490  
⦿ 7\*E14\*40W,  
excluded  
metal, crystal

3003-1W  
D250\*W160\*H340  
⦿ 1\*E14\*40W,  
excluded  
metal, crystal

 MATTE GOLD  
MATT GOLD  
МАТОВОЕ ЗОЛОТО

 CLEAR CRYSTAL  
KLARER KRISTALL  
ПРОЗРАЧНЫЙ ХРУСТАЛЬ





CLASSIC

CRYSTAL

**COUNTRY ARC**

MODERN

MIRROR

OUTDOOR

Коллекция Arc – работа Чебановой Ольги (конкурс для дизайнеров Favourite 2021).

Оригинальная форма каркаса коллекции Arc привлекает к себе внимание с первого взгляда.

Модели с геометрическим рисунком, линиями и арками всегда актуально выглядят и прекрасно вписываются как в современный городской, так и в загородный интерьер.





CLASSIC

CRYSTAL

COUNTRY ARC

MODERN

MIRROR

OUTDOOR

Каркас светильников выполнен в цвете матового золота, плафоны - из ткани белого цвета.

Высота люстр регулируется, благодаря составному центральному штоку.

Коллекция представляет собой: подвесные люстры на 4 и 6 ламп, настенный светильник на 2 лампы.

ARC  
COUNTRY



2992-6P  
D750\*H545/1010  
6\*E14\*40W,  
excluded  
metal, fabric



2992-4P  
D650\*H525/990  
4\*E14\*40W,  
excluded  
metal, fabric

2992-2W  
D135\*W470\*H405  
2\*E14\*40W,  
excluded  
metal, fabric



 MATTE GOLD  
MATT GOLD  
МАТОВОЕ ЗОЛОТО

 WHITE FABRIC  
WEISSER STOFF  
БЕЛАЯ ТКАНЬ



CLASSIC

CRYSTAL

COUNTRY

## MODERN LIGHT POINT

MIRROR

OUTDOOR

Заметной тенденцией в дизайне интерьера является присутствие светильников чёрного цвета. Они создают хороший контраст с мягкими природными оттенками и помогают интерьеру выглядеть более собранным и цельным.

Чёрный цвет часто встречается в природе, поэтому гармонично дополняет и усиливает приглушённые нейтральные оттенки.

LIGHT POINT  
MODERN



CLASSIC

CRYSTAL

COUNTRY

## MODERN LIGHT POINT

MIRROR

OUTDOOR

Каркас brutальной коллекции Light Point сочетает два цвета - золотая гальваника и черный. Все плафоны у светильников – поворотные, а у люстр еще и двусторонние.

Меняя угол наклона плафона можно создавать разные световые сценарии в двух плоскостях. Лампу GU10 можно менять.

Впишется в интерьер подростка, в также в различные интерьеры в стиле лофт или фьюжн.

Состав коллекции на любой вкус - две подвесные люстры на 12 и 18 ламп, подвес на 1 лампу и настенный светильник.



2997-9P  
D850\*H290/1220  
18\*GU10LED\*5W,  
excluded  
metal



2997-1P  
D60\*H245/1155  
1\*GU10LED\*5W,  
excluded  
metal

2997-1W  
D150\*W100\*H165  
1\*GU10LED\*5W,  
excluded  
metal



2997-6P  
D650\*H290/1220  
12\*GU10LED\*5W,  
excluded  
metal

MATTE BLACK  
MATTSCHWARZ  
МАТОВЫЙ ЧЕРНЫЙ

GOLD  
GOLD  
ЗОЛОТО



CLASSIC

CRYSTAL

COUNTRY

## MODERN PIFFERO&PILZ

MIRROR

OUTDOOR

Скандинавский стиль – это сочетание лаконичности и природных материалов.

Наши новые коллекции выполнены именно с этим, любимом многими, стиле.

Piffero - каркас светильника сочетает два материала – натуральное дерево и металл в черном цвете.

Pilz - светильник-полочка, каркас черного цвета с декором из дерева цвета ореха.

## PIFFERO MODERN



2984-1P  
D95\*H380/1905  
1\*GU10LED\*5W,  
excluded  
metal, wood

2984-6P  
L910\*W85\*H165/1665  
6\*GU10LED\*5W,  
excluded  
metal, wood



H плафонов 90 мм  
D плафонов 85 мм

## PILZ MODERN



2984-1W  
D285\*W235\*H500  
1\*E27\*60W,  
excluded  
metal, wood

MATTE BLACK  
MATTSCHWARZ  
МАТОВЫЙ ЧЕРНЫЙ

WOOD  
HOLZ  
ДЕРЕВО



CLASSIC

CRYSTAL

COUNTRY

## MODERN VARITA&SLOT

MIRROR

OUTDOOR

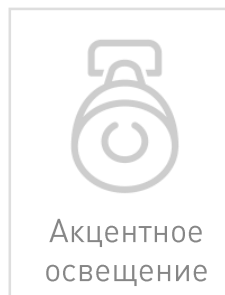

Акцентное  
освещение

## VARITA MODERN

2988-1W  
D85\*W500\*H190  
1\*LED\*9W, 471LM,  
3000K, included  
metal, wood



MATTE BLACK  
MATTSCHWARZ  
МАТОВЫЙ ЧЕРНЫЙ

WOOD  
HOLZ  
ДЕРЕВО

2987-1W  
D85\*W500\*H190  
1\*LED\*9W, 471LM,  
3000K, included  
metal, wood



MATTE WHITE  
MATT WEISS  
МАТОВЫЙ БЕЛЫЙ

Продолжаем развивать тему природных материалов – дерева и натурального камня. При этом не остаются в стороне и современные технологии, а именно LED.

Varita – коллекция настенных светильников со встроенной лентой LED. Настенное крепление выполнено в черном или белом цвете, декоративный плафон из натурального дерева.

Slot – светильники, плафоны которых выполнены из дерева цвета орех или из мрамора, лента LED проходит по внутреннему периметру монтажной чаши светильника, создавая оригинальный световой узор на стене. Можно использовать в ванной комнате без прямого попадания влаги.

## SLOT MODERN



WOOD  
HOLZ  
ДЕРЕВО

2985-1W  
D50\*W130\*H230  
1\*LED\*5W, 262LM,  
3000K, included  
metal, wood

MATTE BLACK  
MATTSCHWARZ  
МАТОВЫЙ ЧЕРНЫЙ

2986-1W  
D50\*W130\*H230  
1\*LED\*5W, 262LM,  
3000K, included  
metal, marble



WHITE MARBLE  
WEISSER MARMOR  
БЕЛЫЙ МРАМОР



CLASSIC

CRYSTAL

COUNTRY

## MODERN REED

MIRROR

OUTDOOR

Тонкие настенные конструкции со встроенной лентой LED – актуальная тенденция в освещении. Reed – яркий декоративный элемент любого интерьера.

Стильная модель представлена в трех размерах: 600, 1000 и 1500 мм. Светильники в двух цветах – латунь или никель.

REED  
MODERN



3001-1W  
D70\*W50\*H600  
1\*LED\*12W,  
1800LM, 3000K  
included  
metal



3001-2W  
D70\*W50\*H1000  
1\*LED\*20W,  
3000LM, 3000K  
included  
metal



3001-3W  
D70\*W50\*H1500  
1\*LED\*30W,  
4500LM, 3000K  
included  
metal

BRASS  
MESSING  
ЛАТУНЬ



CLASSIC

CRYSTAL

COUNTRY

## MODERN REED

MIRROR

OUTDOOR

Reed – незаменимая модель в современном проекте. Каркас светильников в цвете никель.

Reed станет незаменимой коллекцией и для коммерческих объектов – гостиниц, кафе, дизайн-студий.

REED  
MODERN



3002-1W  
D70\*W50\*H600  
1\*LED\*12W,  
1800LM, 3000K  
included  
metal



3002-2W  
D70\*W50\*H1000  
1\*LED\*20W,  
3000LM, 3000K  
included  
metal



3002-3W  
D70\*W50\*H1500  
1\*LED\*30W,  
4500LM, 3000K  
included  
metal



MATTE NICKEL  
MATT NICKEL  
МАТОВЫЙ НИКЕЛЬ



MODERN REED





CLASSIC

CRYSTAL

COUNTRY

**MODERN ATTICA**

MIRROR

OUTDOOR

Потолочная коллекция Attica – сочетание простоты и стиля. Круг это идеальная геометрическая фигура, круг с лампочками – идеальный по функциональности светильник. Каркас черного цвета. Сменная лампа GU10.





CLASSIC

CRYSTAL

COUNTRY

**MODERN ATTICA**

MIRROR

OUTDOOR

Два размера на выбор позволят подобрать оптимальный вариант в зависимости от площади помещения.

Площадь освещения светильников -  
3007-9U – 11,25 м<sup>2</sup>  
3007-15U – 18,75 м<sup>2</sup>

ATTICA  
MODERN



3007-15U  
D700\*H80  
⦿ 15\*GU10LED\*5W,  
excluded  
metal

3007-9U  
D500\*H80  
⦿ 9\*GU10LED\*5W,  
excluded  
metal

 MATTE BLACK  
MATTSCHWARZ  
МАТОВЫЙ ЧЕРНЫЙ



CLASSIC

CRYSTAL

COUNTRY

## MODERN ARENA

MIRROR

OUTDOOR

Уникальная коллекция Arena выполнена в стиле неоклассики. Коллекция представлена в цвете латуни.

Внутренний плафон выполнен из стеклянных спиралевидных трубочек.

Внешний плафон – это источник света, лента LED в металлическом каркасе.

## ARENA MODERN



2995-5P  
D500\*H200/1200  
LED\*32W,  
4650LM, 3000K,  
included  
metal, glass



2995-1W  
D180\*W300\*H250  
1LED\*10W,  
1500LM, 3000K,  
included  
metal, glass



2995-7P  
D700\*H200/1200  
LED\*44W,  
6675LM, 3000K,  
included  
metal, glass

LIGHT BRASS  
HELLES MESSING  
СВЕТЛАЯ ЛАТУНЬ

TRANSPARENT GLASS TUBES  
TRANSPARENT GLASS TUBES  
ПРОЗРАЧНЫЕ СТЕКЛЯННЫЕ  
ТРУБОЧКИ



CLASSIC

CRYSTAL

COUNTRY

**MODERN ARENA**

MIRROR

OUTDOOR



CLASSIC

CRYSTAL

COUNTRY

**MODERN SPARKLE**

MIRROR

OUTDOOR

Коллекции Sparkle один из победителей конкурса на лучший дизайн светильников для бренда FAVOURITE, который мы проводили в 2021 году.

Это трехуровневая каскадная конструкция в цвете латуни, дополненная стеклянными полупрозрачными плафонами.





CLASSIC

CRYSTAL

COUNTRY

## MODERN SPARKLE

MIRROR

OUTDOOR

Подвесная люстра на 36 ламп позволит достигнуть яркого качественного освещения большего по площади помещения.

Если использовать лампы малой мощности, можно добиться спокойной теплой атмосферы.

Настенный светильник на 5 ламп дополнит световые сценарии интерьера.



SPARKLE  
MODERN

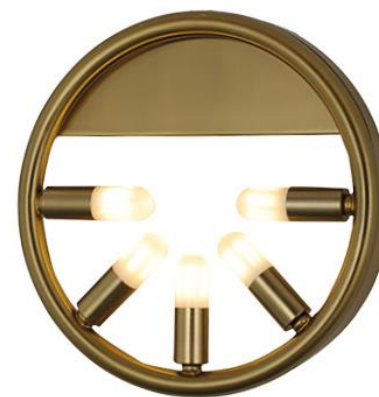

2981-5W  
D90\*W280\*H280  
5\*G9\*40W,  
excluded  
metal, glass

2981-36P  
D620\*H560  
36\*G9\*40W,  
excluded  
metal, glass

BRASS  
MESSING  
ЛАТУНЬ

SEMI-TRANSPARENT GLASS  
HALBTRANSPARENTES GLAS  
ПОЛУПРОЗРАЧНОЕ СТЕКЛО



CLASSIC

CRYSTAL

COUNTRY

**MODERN COSMO**

MIRROR

OUTDOOR

Коллекция Cosmo, созданная дизайнером Ольгой Чебановой, получила награду в конкурсе на лучший дизайн светильников для бренда FAVOURITE в 2021 году.

Коллекция в стиле ар-дэко напоминает современный музыкальный инструмент. Каркас цвета латуни дополнен абажуром из бежевой ткани.



Конкурсная  
работа







CLASSIC

CRYSTAL

COUNTRY

**MODERN COSMO**

MIRROR

OUTDOOR

В коллекции есть все необходимое для полноценного образа интерьера – подвесная люстра на 6 ламп, настенный светильник, торшер и настольная лампа.

## COSMO MODERN



2993-1F  
D300\*H1450  
1\*E14\*40W,  
excluded  
metal, fabric



2993-1T  
D300\*H450  
1\*E14\*40W,  
excluded  
metal, fabric



2993-6P  
D600\*H465/1440  
6\*E14\*40W,  
excluded  
metal, fabric



2993-1W  
D150\*W300\*H285  
1\*E14\*40W,  
excluded  
metal, fabric

BRASS  
MESSING  
ЛАТУНЬ

BEIGE FABRIC  
BEIGE STOFF  
БЕЖЕВАЯ ТКАНЬ

CLASSIC

CRYSTAL

COUNTRY

**MODERN ARIEL**

MIRROR

OUTDOOR

Коллекция Ariel – это современные линии и материалы в оригинальном цветовом решении. Каркас светильников выполнен в цвете золота.

Главной особенностью этой коллекции являются рожки разной высоты, что создает ощущение парящих мыльных пузырей – выдувных плафонов цвета шампанского.

Декоративные элементы – стеклянная чаша поверх золотой и прозрачный шар на центральном штоке добавляют изысканности коллекции.

ARIEL  
MODERN



2999-6P  
D540\*H530/1500  
6\*G9\*40W,  
excluded  
metal, glass



2999-9P  
D540\*H530/1500  
9\*G9\*40W,  
excluded  
metal, glass



2999-2W  
D275\*W340\*H250  
2\*G9\*40W,  
excluded  
metal, glass

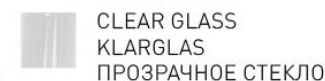



MODERN ARIEL





CLASSIC

CRYSTAL

COUNTRY

## MODERN FUNNEL

MIRROR

OUTDOOR



FUNNEL  
MODERN



Подвесной и настенный светильник из коллекции Funnel – это расширение существующей коллекции в цвете золота.

Каркас цвета хром, плафон из прозрачного выдувного стекла, декор в виде каскада серебряных цепочек, сквозь который мягко проходит свет ламп.

Подвес и настенный светильник на 1 лампу.



3008-1W  
D350\*W250\*H405  
1\*E27\*60W,  
excluded  
metal, glass



CHROME  
CHROM  
ХРОМ



3008-1P  
D250\*H350/1575  
1\*E27\*60W,  
excluded  
metal, glass



CLEAR GLASS  
KLARGLAS  
ПРОЗРАЧНОЕ СТЕКЛО



CLASSIC

CRYSTAL

COUNTRY

MODERN

## MIRROR SCRIPTOR

OUTDOOR

Коллекция Skriptor давно и успешно присутствует в нашем ассортименте в черном цвете и в цвете хром. В этом году по просьбе наших клиентов мы расширили коллекцию светильниками в белом цвете. Светильники представлены в трех размерах – 455, 605 и 880мм

3044-2W  
D140\*W605\*H60  
1\*LED\*11W,  
880LM, 4000K,  
IP44, included  
metal, acryl

MATTE WHITE  
MATT WEISS  
МАТОВЫЙ БЕЛЫЙ

## SCRIPTOR MIRROR

### IP44

3044-1W  
D140\*W455\*H60  
1\*LED\*8W,  
640LM, 4000K,  
IP44, included  
metal, acryl



3044-2W  
D140\*W605\*H60  
1\*LED\*16W,  
880LM, 4000K,  
IP44, included  
metal, acryl

WHITE ACRYL  
WEISS ACRYL  
БЕЛЫЙ АКРИЛ



CLASSIC

CRYSTAL

COUNTRY

MODERN

MIRROR

## OUTDOOR BARREL

Новая коллекция уличных светильников Barrel состоит из уличного столба, двух настенных светильников, одним потолочным, настольной лампой и уличным столбиком.

Каркас чёрного цвета (порошковое окрашивание). Внутренний плафон - из белого матового стекла, IP44

Внешний плафон выполнен из металлической рифленой решетки.

## BARREL OUTDOOR

### IP44

3019-1P  
D96\*H235  
1\*E27\*40W, IP44,  
excluded  
metal, glass



3019-1T  
L130\*W130\*H332  
1\*E27\*40W, IP44,  
excluded  
metal, glass

3020-1T  
L120\*W120\*H650  
1\*E27\*40W, IP44,  
excluded  
metal, glass



WHITE MATTE GLASS  
WEISSES MATTES GLAS  
БЕЛОЕ МАТОВОЕ СТЕКЛО

BLACK  
SCHWARZ  
ЧЕРНЫЙ



CLASSIC

CRYSTAL

COUNTRY

MODERN

MIRROR

## OUTDOOR BARREL

Каркас чёрного цвета,  
внутренний плафон из  
белого матового стекла, IP44



3020-2F  
L544\*H2170  
2\*E27\*40W, IP44,  
excluded  
metal, glass

3019-1W  
D96\*W96\*H393  
1\*E27\*40W, IP44,  
excluded  
metal, glass



3020-1W  
D180\*W120\*H290  
1\*E27\*40W, IP44,  
excluded  
metal, glass



WHITE MATTE GLASS  
WEISSES MATTES GLAS  
БЕЛОЕ МАТОВОЕ СТЕКЛО



CLASSIC

CRYSTAL

COUNTRY

MODERN

MIRROR

## OUTDOOR POINTER

Коллекция уличных фонарей Pointer выполнена в антивандальном промышленном стиле, где стеклянный плафон закрыт защитной решеткой. Плафоны изготовлены из закалённого стекла.

POINTER  
OUTDOOR

IP44



3021-1P  
D125\*H208  
1\*E27\*40W, IP44,  
excluded  
metal, glass



BLACK  
SCHWARZ  
ЧЕРНЫЙ

CLEAR GLASS  
KLARGLAS  
ПРОЗРАЧНОЕ СТЕКЛО

3021-1W  
D192\*W112\*H207  
1\*E27\*40W, IP44,  
excluded  
metal, glass





CLASSIC

CRYSTAL

COUNTRY

MODERN

MIRROR

## OUTDOOR POINTER

В коллекции представлены настенный, потолочный светильники, два настенно-потолочных светильника и один столб. Каркас черного цвета, плафон из закаленного прозрачного стекла.

### Отличия IP44, IP54

IP 44 – степень защиты указывает, что оболочка или внешний корпус изделий предохранен от посторонних предметов диаметром 1 мм и более. Таковыми являются различные провода, штыри, гайки, ручной инструмент, отвертки и т.д. Кроме этого присутствует защищенность от влажности и брызг воды случайной направленности. Оборудование с таким корпусом допускается применять в сооружениях с высокой влажностью, сырых, также вне помещения, но не следует допускать попадания воды струей. На изделия с корпусом IP 44 нет имеет предохранения от пыли. Если запыленность комнаты или помещения повышена, не следует применять щиток с IP44. Корпус электрических щитов IP 44 пригодны для в строений с повышенной влажностью, а также для монтажа вне жилых помещений, но под крышей. Это позволит предупредить открытое воздействие струи воды.

IP 54 – представленная степень защиты различается с IP 44 тем, что здесь присутствует более полная и надежная защита от посторонних предметов. Корпус с такой степенью защиты следует выбирать для помещений, где может быть возникновение пыли. На электрическое оборудование в корпусе IP 54 пыль будет попадать в незначительной массе, отрицательного воздействия на функции изделия оказано не будет.



IP54

3022-1W  
D106\*W248\*H160  
1\*E27\*60W, IP54,  
excluded  
metal, glass



IP44



3023-1W  
D112\*W248\*H263  
1\*E27\*60W, IP54,  
excluded  
metal, glass



3021-1T  
L205\*W130\*H650  
1\*E27\*40W, IP44,  
excluded  
metal, glass

CLEAR GLASS  
KLARGLAS  
ПРОЗРАЧНОЕ СТЕКЛО

BLACK  
SCHWARZ  
ЧЕРНЫЙ



CLASSIC

CRYSTAL

COUNTRY

MODERN

MIRROR

## OUTDOOR LUCTURIS&TRENDY

Коллекция Lucturis представлена в виде двух светильников – столбиком и настенным светильником. Простой дизайн дополнен стеклянным плафоном. Используя разные типы ламп можно добиться разных эффектов – сделать образ более современным или стилизовать под лофт.

Светильники коллекции Trendy выполнены в стиле high tech. Прямоугольный стройный каркас светильников дополнен поворотными плафонами. Регулируя угол наклона можно освещать разные зоны.

Каркас черного цвета, поворотные плафоны со стеклянным отражателем, IP44

## LUKTURIS OUTDOOR

### IP44

3038-1T  
L112\*W112\*H650  
1\*E27\*60W, IP44,  
excluded  
metal, glass



3038-1W  
D159\*W118\*H290  
1\*E27\*60W, IP44,  
excluded  
metal, glass



## TRENDY OUTDOOR

### IP44

3032-2T  
L150\*W60\*H800  
2\*LED\*6.5W,  
600LM, 4000K, IP44,  
included  
metal, glass



3033-1W  
D109\*W120\*H36  
1\*LED\*7.5W,  
500LM, 4000K, IP65,  
included  
metal, glass



### IP65

BLACK  
SCHWARZ  
ЧЕРНЫЙ

CLEAR GLASS  
KLARGLAS  
ПРОЗРАЧНОЕ СТЕКЛО



CLASSIC

CRYSTAL

COUNTRY

MODERN

MIRROR

## OUTDOOR SPHERICAL&TANTRA&DELA

Spherical – современная коллекция уличных светильников со сферически загнутыми плафонами. Каркас черного цвета, акриловый рассеиватель белого цвета, IP65

Tantra – универсальный настенный светильник. Каркас черного матового цвета с акриловым отражателем белого цвета, IP44

Dela – настенный светильник треугольной формы с направленным вниз потоком света – отличное решение для декоративной и архитектурной подсветки частей здания. Каркас черного матового цвета, отражатель из прозрачного стекла, IP44

## SPHERICAL OUTDOOR

### IP65

3034-1T  
L180\*W140\*H600  
1\*LED\*13W,  
1100LM, 4000K, IP65,  
included  
metal, acryl



3034-1W  
D158\*W91\*H235  
1\*LED\*13W,  
1100LM, 4000K, IP65,  
included  
metal, acryl



BLACK  
SCHWARZ  
ЧЕРНЫЙ

WHITE ACRYL  
WEISS ACRYL  
БЕЛЫЙ АКРИЛ

## TANTRA OUTDOOR

### IP44



3031-1W  
D132\*W200\*H50  
1\*LED\*6.5W,  
500LM, 4000K, IP44,  
included  
metal, acryl

WHITE ACRYL  
WEISS ACRYL  
БЕЛЫЙ АКРИЛ

MATTE BLACK  
MATTSCHWARZ  
МАТОВЫЙ ЧЕРНЫЙ

## DELA OUTDOOR

### IP44



3025-1W  
D53\*W95\*H110  
1\*LED\*7.5W,  
500LM, 4000K, IP44,  
included  
metal, glass

CLEAR GLASS  
KLARGLAS  
ПРОЗРАЧНОЕ СТЕКЛО

CLASSIC

CRYSTAL

COUNTRY

MODERN

MIRROR

## OUTDOOR PILON

Pilon – коллекция настенных светильников двух геометрических форм – прямоугольной и круглой. Конструктивная особенность этих светильников состоит в том, что меняя угол поворота плафонов можно делать разные световые сценарии.

Каркас черного матового цвета, поворотные плафоны с акриловым отражателем, IP54.

## PILON OUTDOOR

### IP54

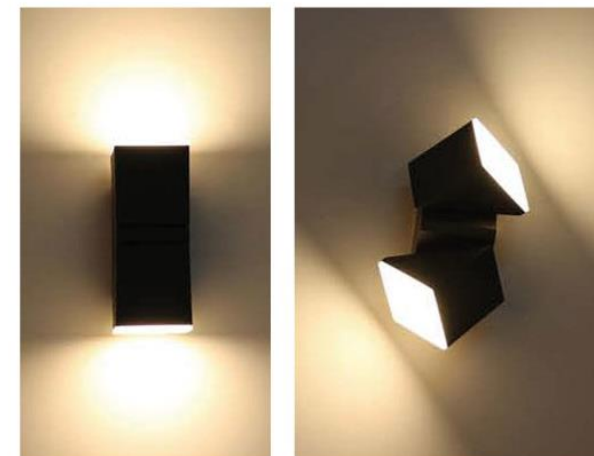

3027-2W  
D80\*W62\*H156  
2\*LED\*6.5W,  
600LM, 4000K, IP54,  
included  
metal, acryl



3028-2W  
D83\*W65\*H165  
2\*LED\*6.5W,  
600LM, 4000K, IP54,  
included  
metal, acryl

**MATTE BLACK**  
 MATTSCHWARZ  
 МАТОВЫЙ ЧЕРНЫЙ

**WHITE ACRYL**  
 WEISS ACRYL  
 БЕЛЫЙ АКРИЛ



CLASSIC

CRYSTAL

COUNTRY

MODERN

MIRROR

## OUTDOOR SLENDER

Коллекция уличных светильников Slender выполнена в современном стиле. Каркас черного цвета со встроенным источником света LED, который закрыт белым закаленным стеклом. Такая конструкция позволяет минимизировать возможные последствия от непростого климата наших территорий, так как здесь сложно что-то сломать или повредить.

Также мы усилили защиту коллекции до IP65.

## SLENDER OUTDOOR

### IP65



3037-1T  
L84\*W42\*H600  
1\*LED\*13W,  
350LM, 4000K, IP65,  
included  
metal, glass



MATTE BLACK  
MATTSCHWARZ  
МАТОВЫЙ ЧЕРНЫЙ



3037-1W  
D53\*W81\*H201  
1\*LED\*11W,  
270LM, 4000K, IP65,  
included  
metal, glass

WHITE GLASS  
WEISSES GLAS  
БЕЛОЕ СТЕКЛО

CLASSIC

CRYSTAL

COUNTRY

MODERN

MIRROR

## OUTDOOR LATER

Каркас уличной коллекции Later черного матового цвета.

Декоративный плафон выполнен из белого акрила. Повышенная защита IP65.

Лампу можно менять.

LATER  
OUTDOOR  
IP65



3036-1W  
D75\*W75\*H312  
☽ 1\*GU10\*35W, IP65,  
excluded  
metal, acryl



3035-1W  
D93\*W75\*H210  
☽ 1\*GU10\*35W, IP65,  
excluded  
metal, acryl

3036-1T  
L75\*W75\*H700  
☽ 1\*GU10\*35W, IP65,  
excluded  
metal, acryl



BLACK  
SCHWARZ  
ЧЕРНЫЙ

WHITE ACRYL  
WEISS ACRYL  
БЕЛЫЙ АКРИЛ

CLASSIC

CRYSTAL

COUNTRY

MODERN

MIRROR

## OUTDOOR GALA

Коллекция настенных светильников Gala относится к архитектурному освещению.

Благодаря повернутым в сторону стены источникам света, такие светильники подчеркивают красоту экстерьера, делают выгодные акценты на фасаде, мягко освещая окружающую территорию.

Каркас черного матового цвета со стеклянным отражателем, один или два источника света, IP54.

## GALA OUTDOOR

### IP54



3030-2W  
D82\*W76\*H237  
2\*LED\*6.5W,  
600LM, 4000K, IP54,  
included  
metal, glass

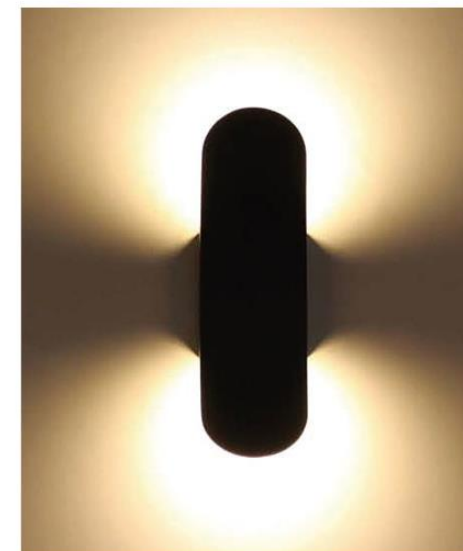

3030-1W  
D142\*W76\*H258  
1\*LED\*13W,  
600LM, 4000K, IP54,  
included  
metal, glass



 MATTE BLACK  
MATTSCHWARZ  
МАТОВЫЙ ЧЕРНЫЙ

 CLEAR GLASS  
KLARGLAS  
ПРОЗРАЧНОЕ СТЕКЛО



CLASSIC

CRYSTAL

COUNTRY

MODERN

MIRROR

## OUTDOOR TEND&VERSUS&VISUM

**Tend** – светильник для архитектурной подсветки с двумя разнонаправленными источниками света. Ширину светового пучка можно регулировать, благодаря встроенным «шторкам», создавая разные световые образы на стенах. Каркас черного матового цвета, IP44

**Versus** – настенный светильник в индустриальном стиле, каркас черного матового цвета со стеклянным отражателем, IP54

**Visum** – настенный светильник с поворотным плафоном для оптимального освещения входных зон, каркас черного матового цвета, отражатель из прозрачного стекла, поворотный механизм, IP44

## TEND OUTDOOR

IP44



3026-2W  
D96\*W68\*H150  
2\*LED\*6.5W,  
600LM, 4000K, IP44,  
included  
metal, glass



## VERSUS OUTDOOR

IP54

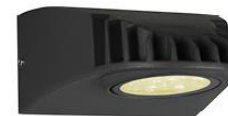

3029-1W  
D116\*W104\*H62  
1\*LED\*7.5W,  
750LM, 4000K, IP54,  
included  
metal, glass

MATTE BLACK  
MATTSCHWARZ  
МАТОВЫЙ ЧЕРНЫЙ

## VISUM OUTDOOR

IP44



3024-1W  
D133\*W84\*H38  
1\*LED\*7.5W,  
500LM, 4000K, IP44,  
included  
metal, glass

CLEAR GLASS  
KLARGLAS  
ПРОЗРАЧНОЕ СТЕКЛО





CLASSIC

CRYSTAL

COUNTRY

MODERN

MIRROR

## OUTDOOR EARTHEN

Earthen - встраиваемые уличные светильники.

Эти светильники обладают повышенной прочностью, так как они рассчитаны на то, что по ним могут проезжать автомобили. Они также обладают повышенным коэффициентом IP, так как в земле или в асфальте присутствует максимальная степень влаги и пыли. Поэтому они обладают укрепленным каркасом и закаленным стеклом.

Каркас черного цвета, декоративное кольцо в цвете никель, отражатель из закаленного прозрачного стекла, IP67.

## EARTHEN OUTDOOR

### IP67

3039-1U  
L108\*W108\*H128  
1\*LED\*6.5W,  
515LM, 4000K, IP67,  
included  
metal, glass



3040-1U  
L141\*W141\*H162  
1\*GU10\*35W, IP67,  
excluded  
metal, glass



BLACK  
SCHWARZ  
ЧЕРНЫЙ

NICKEL  
NICKEL  
НИКЕЛЬ

CLEAR GLASS  
KLARGLAS  
ПРОЗРАЧНОЕ СТЕКЛО



Сменная  
лампа





CLASSIC

CRYSTAL

COUNTRY

MODERN

MIRROR

## OUTDOOR HIGHWAY

Highway - светильники для освещения автодорог среднего и малого потока, к которым также относятся парки, городские дворы, коттеджные поселки, частные территории, дома отдыха и пансионаты и пр.

Внимание: в комплектацию светильника входит плафон и монтажная трубка, столб в комплект не входит. Каркас в цвете алюминий.

Возможность монтажа на горизонтальную или вертикальную крепежную трубу, алюминиевый цвет каркаса, IP65

## HIGHWAY OUTDOOR

IP65



3041-1U  
L573\*W245\*H120  
16\*LED\*30W,  
3300LM, 4000K, IP65,  
included  
metal, glass

ALUMINUM  
ALUMINIUM  
АЛЮМИНИЙ

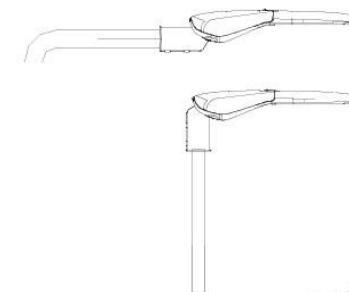

3042-1U  
L580\*W241\*H130  
16\*LED\*30W,  
3300LM, 4000K, IP65,  
included  
metal, glass

CLEAR GLASS  
KLARGLAS  
ПРОЗРАЧНОЕ СТЕКЛО

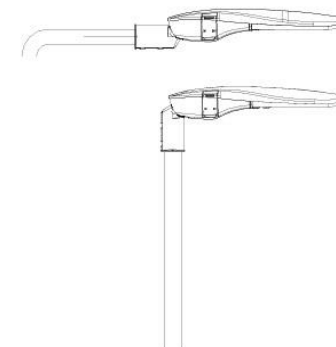

## СВЕТОДИОДНЫЙ УЛИЧНЫЙ СВЕТИЛЬНИК

3041-1U

| Артикул | Светодиоды | Мощность | Входное напряжение | Частота  | Установка Диаметр трубы | Установка Высота | Номинальный поток |
|---------|------------|----------|--------------------|----------|-------------------------|------------------|-------------------|
| 3041-1U | 16         | 30W      | 100-240VAC         | 50/60 Гц | Ф 60 мм                 | 4-6м             | 3300лм            |

Область применения (для внутреннего или внешнего использования)

Уличный светильник (скоростные автомагистрали, шоссе, проспекты, магистральные дороги, подземные дороги, парки, школы, жилые районы, коттеджные поселки, дворы)



# OUTDOOR HIGHWAY





## OUTDOOR HIGHWAY

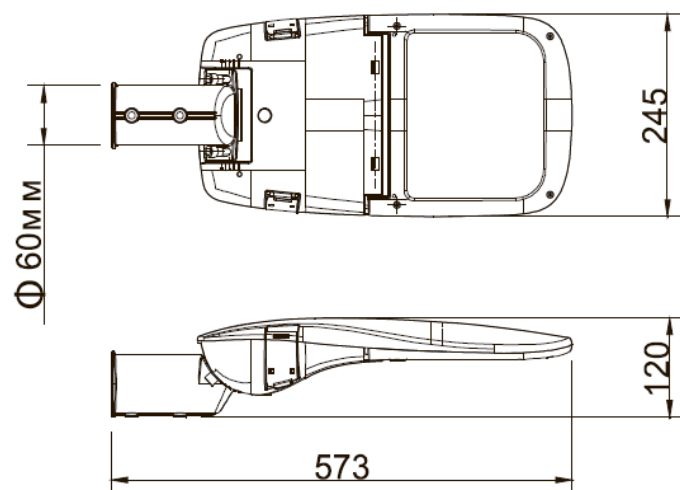

Установка: горизонтальная или вертикальная  
Вес светильника: 4,25 кг  
Площадь: 0,115 м<sup>2</sup>  
Размер распределительной коробки (ДхВ): 60 мм х 100 мм  
Момент затяжки: 8 нм

Горизонтальная установка

Провод переменного тока: 3×1,0 мм<sup>2</sup> H05RN-F / 50525-2-21 / 60245IEC57YZW, диаметр провода: 6-8мм

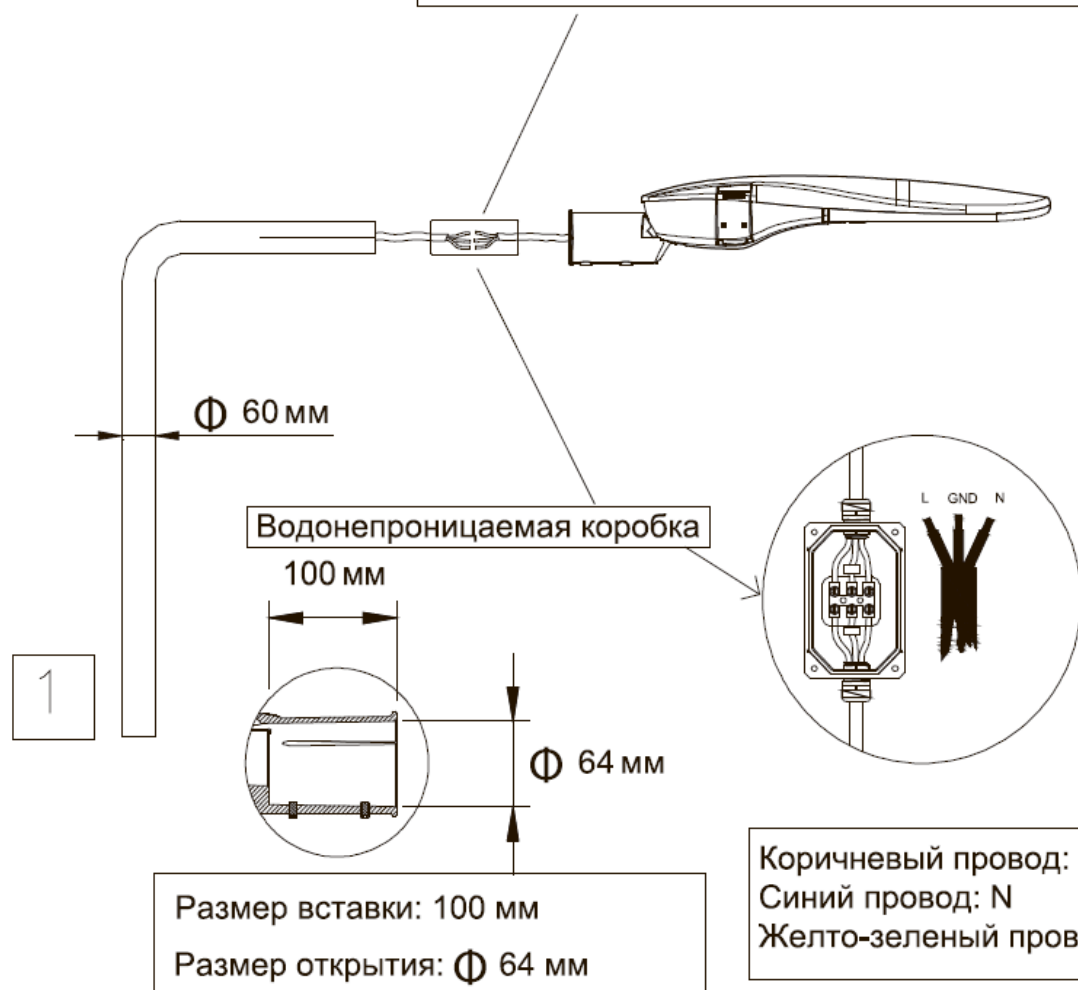

2



Соблюдайте полярность подключения!

## OUTDOOR HIGHWAY

Вертикальная установка

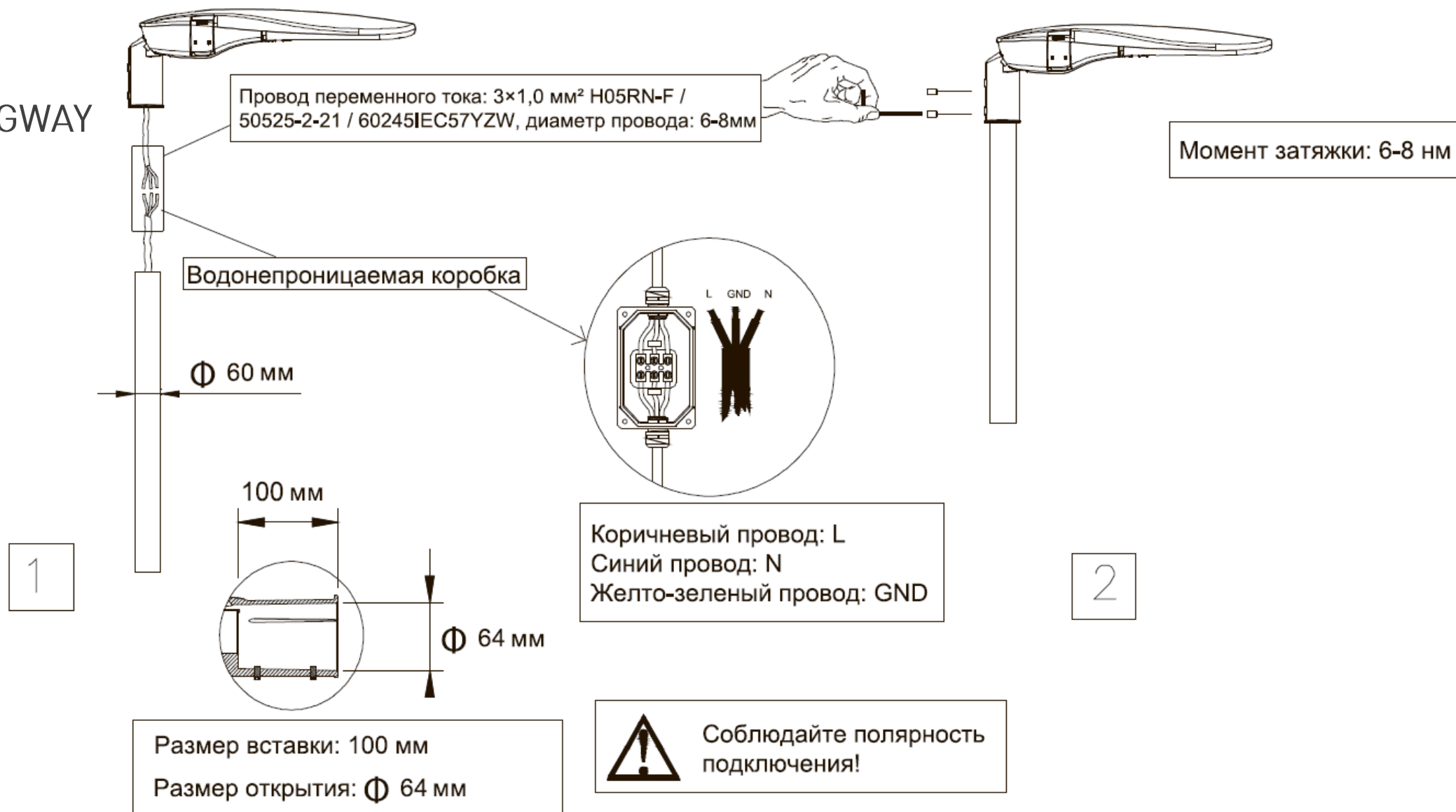

1. Светильник должен быть установлен квалифицированным специалистом-электриком и подключен в соответствии с последними электрическими правилами IEE или национальными требованиями.
2. Водонепроницаемая коробка в комплекте не поставляется и должна быть установлена квалифицированным специалистом-электриком.
3. Не включайте устройство до завершения установки.
4. Если внешний гибкий кабель данного светильника поврежден, во избежание опасности он должен быть заменен только квалифицированным специалистом-электриком.
5. Светодиод должен быть заменен только квалифицированным специалистом-электриком.





Fpromo

**НОВИНКИ**

2022

**F**promo

## CLASSIC POMPOUS

MODERN

**2989-7P**

∅ 890 Ⓢ 520/1130  
Ⓛ 7 x E14 x 40W

metal, fabric



**2989-5P**

∅ 710 Ⓢ 520/1130  
Ⓛ 5 x E14 x 40W

metal, fabric  
excluded



**2989-1T**

∅ 260 Ⓢ 440  
Ⓛ 1 x E14 x 40W

metal, fabric  
excluded

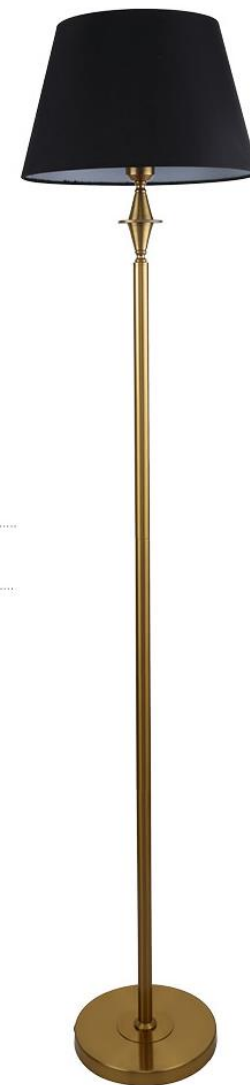

**2989-1W**

Ⓢ 245 Ⓢ 170 Ⓢ 310  
Ⓛ 1 x E14 x 40W

metal, fabric



**2989-1F**

∅ 360 Ⓢ 1560  
Ⓛ 1 x E27 x 60W

metal, fabric  
excluded



Изящная коллекция с черными плафонами и каркасом цвета латуни, станет достойным украшением классического интерьера гостиной. Изюминкой коллекции является интересная форма рожков и декоративный элемент в виде кольца. Коллекция состоит из подвесной люстры на 5 и 7 ламп, торшера, настольной лампы и настенного светильника.



BRASS  
MESSING  
ЛАТУНЬ



BLACK FABRIC  
SCHWARZER STOFF  
ЧЕРНАЯ ТКАНЬ



## CLASSIC ELFO

MODERN

Коллекция Elfo выполнена в цвете - французское серебро.

Плафон из полупрозрачной нежной органзы цвета шампанского отделан тесьмой из золотистой эко кожи. Декором служит каскад из хрусталя высшего качества.







## CLASSIC ELFO

MODERN

Если необходимо создать торжественную, красивую обстановку в доме - коллекция Elfo легко справится с этой задачей.

Состав коллекции - люстры на 5 ламп, настенное бра и настольная лампа.

### 3043-5P

∅ 500 Ⓢ 750/1350

💡 5 x E14 x 40W

metal, fabric, crystal  
excluded



### 3043-2W

▶ 160 Ⓢ 320 ◀ 270

💡 2 x E14 x 40W

metal, fabric, crystal  
excluded

### 3043-1T

∅ 250 Ⓢ 450

💡 1 x E27 x 60W

metal, fabric, crystal  
excluded



 FRENCH SILVER  
FRANZÖSISCHES SILBER  
ФРАНЦУЗСКОЕ СЕРЕБРО

 CHAMPAGNE-COLORED FABRIC  
CHAMPAGNER FARBE STOFF  
ТКАНЬ ЦВЕТА ШАМПАНСКОГО

 CLEAR CRYSTAL  
KLARER KRISTALL  
ПРОЗРАЧНЫЙ ХРУСТАЛЬ



CLASSIC

## MODERN BEAKER

2976-8P

Ø 735 ⚡ 385

⚡ 8 x G9 x 40W

metal, glass

excluded



Интересный потолочный светильник — всегда в центре внимания. Каркас цвета золота, плафоны из прозрачного выдувного стекла разного размера добавляют изюминки интерьеру в стиле минимализм.

Состав коллекции – настенное бра, потолочные люстры на 6 и 8 ламп.





CLASSIC

## MODERN BEAKER

Каркас цвета золотой гальваники, плафон из прозрачного выдувного стекла разного размера.

Состав коллекции –  
потолочные светильники на  
6 и 8 ламп, бра.



### 2976-1W

▶ 205 ◀ 130 ◀ 215

⊕ 1 x G9 x 40W

metal, glass

excluded

### 2976-6P

⊙ 540 ⊕ 385

⊕ 6 x G9 x 40W

metal, glass

excluded



GOLD  
GOLD  
ЗОЛОТО



CLEAR GLASS  
KLARGLAS  
ПРОЗРАЧНОЕ СТЕКЛО



CLASSIC

MODERN SHOWY

Стекло ручной работы, используемое в качестве декоративного или функционального элемента - всегда в тренде.

Коллекция в двух цветах: хром и латунь. Потолочная люстра на 6 ламп и настенный светильник.

**2977-1W**

▶ 170 ◀ 130 ◀ 290

💡 1 x E27 x 60W

metal, glass

excluded



**2977-6P**

⌀ 650 ◀ 435

💡 6 x E27 x 60W

metal, glass

excluded



CHROME  
CHROM  
ХРОМ



CLEAR GLASS  
KLARGLAS  
ПРОЗРАЧНОЕ СТЕКЛО



**F**promo

CLASSIC

MODERN SHOWY

Каркас цвета латуни, плафоны из выдувного прозрачного стекла.

Изюминка коллекция – рожок в виде большого вытянутого овала, к которому подвешен плафон.

**2978-1W**

☛ 170 ☚ 130 ☚ 290

💡 1 x E27 x 60W

metal, glass  
excluded



**2978-6P**

⌀ 650 ☚ 435

💡 6 x E27 x 60W

metal, glass  
excluded



BRASS  
MESSING  
ЛАТУНЬ



CLEAR GLASS  
KLARGLAS  
ПРОЗРАЧНОЕ СТЕКЛО



CLASSIC

## MODERN EDISSON

Эдисон – один из великих изобретателей лампы накаливания. В последние годы его имя получило второе рождение благодаря моде на лофт и лампы в стиле лофт, которые часто называют лампами Эдисона.

Главным элементов светильников станут лампы – с крупной шарообразной колбой. Поэтому рекомендуем использовать лампу E27 с большой круглой колбой.

Каркас черного и латунного цвета подчеркивает лаконичность и простоту общего образа светильников.



**2990-5P**  
∅ 580 Ⓜ 450/1000  
Ⓢ 5 x E27 x 60W  
metal, glass  
excluded



**2990-1W**  
∅ 210 Ⓜ 70 Ⓢ 190  
Ⓢ 1 x E27 x 60W  
metal, glass  
excluded



**2990-8P**  
∅ 680 Ⓜ 450/1000  
Ⓢ 8 x E27 x 60W  
metal, glass  
excluded



Fpromo

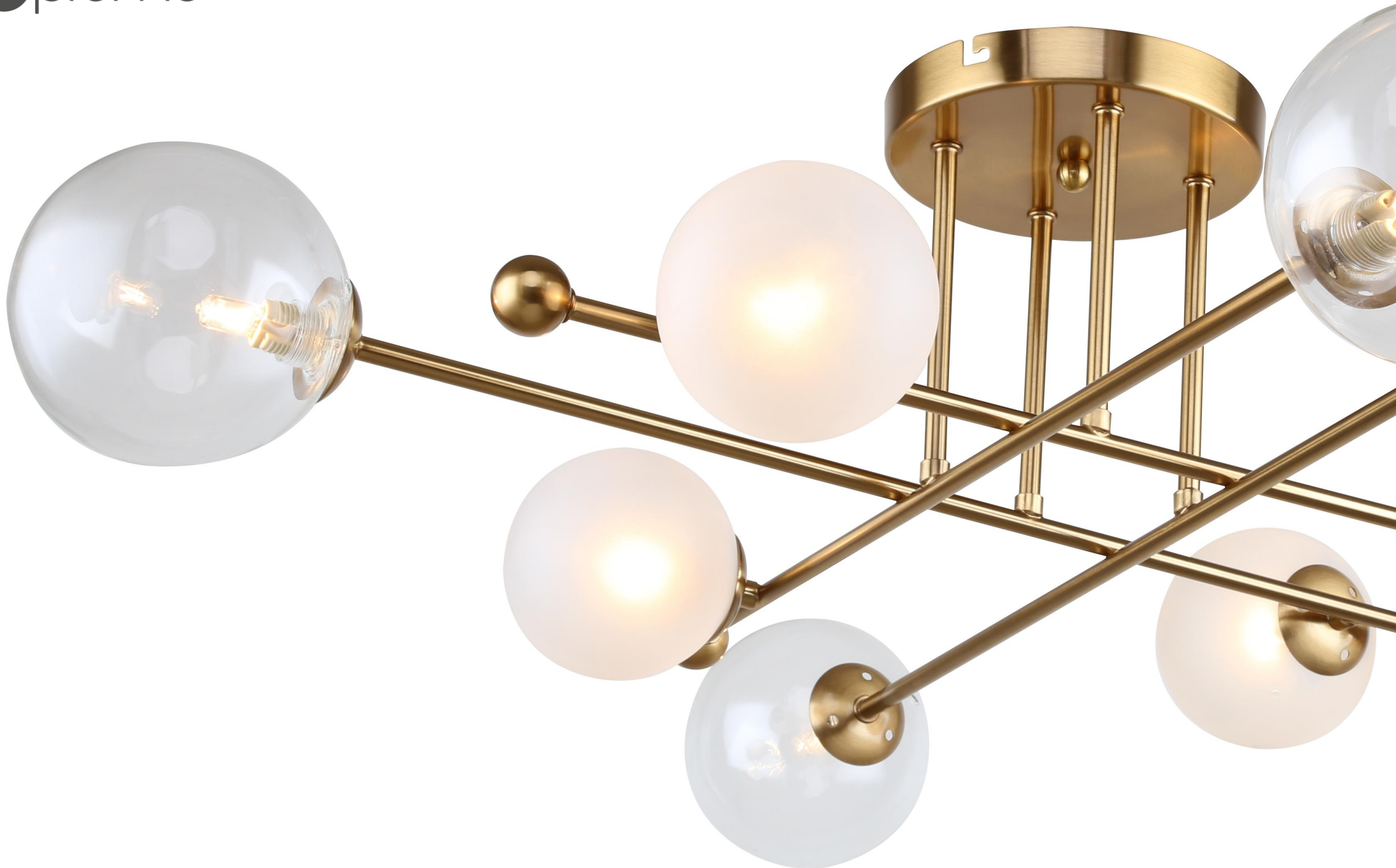



CLASSIC

## MODERN BALANCE

Коллекция Balance подтверждает свое название благодаря балансу оригинальных дизайнерских находок и элементов.

Различные шары – лейтмотив этой коллекции. Крупные шары из прозрачного стекла, средние – из белого стекла и маленькие латунные шары – наконечники металлических трубок – все это создает стильный ансамбль светильников.

Каркас цвета латуни, выдувные плафоны белого и прозрачного цветов.

### 2991-6P

Ø 750 Ⓢ 235

Ⓢ 6 x G9 x 40W

metal, glass

excluded



### 2991-2UJ

Ⓢ 180 Ⓢ 330 Ⓢ 200

Ⓢ 2 x G9 x 40W

metal, glass

excluded



### 2991-8P

Ø 850 Ⓢ 235

Ⓢ 8 x G9 x 40W

metal, glass

excluded



BRASS  
MESSING  
ЛАТУНЬ



CLEAR GLASS  
KLARGLAS  
ПРОЗРАЧНОЕ СТЕКЛО



WHITE GLASS  
WEIßES GLAS  
БЕЛОЕ СТЕКЛО





CLASSIC

## MODERN SCANDY

Коллекция Skandy – милая и уютная коллекция в скандинавском стиле.

Черный прекрасно сочетается с цветом дерева. Поворотные плафоны светильников коллекции крепятся к каркасу декоративными круглыми креплениями.

Настенный и настольный светильник - со встроенным выключателем.

**3004-3P**  
⌀ 520 ⌀ 100/1100 ⌀ 100  
Ⓜ 3 x E27LED x 7W  
metal



**3004-1W**  
Ⓜ 145 Ⓜ 190 ⌀ 100  
Ⓜ 1 x E27LED x 7W  
Ⓜ switch  
metal



**3004-1T**  
⌀ 180 Ⓜ 420 ⌀ 100  
Ⓜ 1 x E27LED x 7W  
Ⓜ switch  
metal





CLASSIC

## MODERN EUREKA

Светильники коллекции Eureka – дань скандинавскому стилю. В этих светильниках мы использовали не только лаконичный дизайн и природные материалы, но и многофункциональность.

Благодаря универсальному креплению, светильники можно монтировать на стену или потолок, а также регулировать высоту, меняя длину провода.

Черный или белый каркас в сочетании с декором в цвете дерева и плафонами из ткани типа рогожки.



**3005-1P**

∅ 300 ⌀ 600  
Ⓢ 1 x E27 x 60W

metal, fabric



**3006-1P**

∅ 300 ⌀ 600  
Ⓢ 1 x E27 x 60W

metal, fabric





# НОВИНКИ

2022

